

Guia de configuração e referência rápida do Dell™ Vostro™ 1310, 1510 e 1710

Modelos PP36S, PP36L e PP36X

Notas, avisos e advertências



NOTA: NOTA identifica informações importantes para melhor utilizar o computador.



AVISO: AVISO indica potenciais danos do hardware ou perda de dados e explica como evitar o problema.



ADVERTÊNCIA: ADVERTÊNCIA indica potenciais danos no equipamento, lesões corporais ou mesmo morte.

Se adquiriu um computador Dell™ n Series, as referências neste documento aos sistemas operativos Microsoft® Windows® não são aplicáveis.

Aviso sobre o produto Macrovision

Este produto incorpora tecnologia de protecção de direitos de autor protegida por patentes dos E.U.A. e outros direitos de propriedade intelectual. A utilização desta tecnologia de protecção de direitos de autor tem de ser autorizada pela Macrovision e destina-se exclusivamente à utilização doméstica e outras utilizações de visualização limitadas, salvo indicação em contrário por parte da Macrovision. A engenharia inversa ou a desmontagem é proibida.

As informações neste documento estão sujeitas a alterações sem aviso prévio.

© 2008 Dell Inc. Todos os direitos reservados.

Qualquer tipo de reprodução sem autorização por escrito da Dell Inc é estritamente proibida.

Marcas comerciais utilizadas neste texto: *Dell*, o logótipo da *DELL*, *Dell MediaDirect*, *DellConnect* e *Vostro* são marcas comerciais da Dell Inc.; *Intel* e *Celeron* são marcas comerciais registadas e *Core* é uma marca registada da Intel Corporation nos E.U.A. e noutros países; *Microsoft*, *Windows*, *Windows Vista* e o logótipo do botão Iniciar do *Windows Vista* são marcas comerciais ou marcas comerciais registadas da Microsoft Corporation nos Estados Unidos e/ou noutros países. *Bluetooth* é uma marca comercial registada da Bluetooth SIG Inc.

Outros nomes e marcas comerciais podem ser mencionados neste documento como referência às entidades que invocam essas marcas e nomes ou a seus produtos. A Dell renuncia a quaisquer interesses de propriedade relativamente a nomes e marcas comerciais de terceiros.

Modelos PP36S, PP36L e PP36X

Julho de 2008

Número de peça G536G

Rev. A02

Índice

1	Acerca do computador	7
	Vista frontal	7
	Dell™ Vostro™ 1310	7
	Vostro 1510	8
	Vostro 1710	9
	Vista posterior	10
	Dell™ Vostro™ 1310	10
	Vostro 1510	11
	Vostro 1710	12
	Remoção da bateria	13
	Interruptor da rede sem fios	14
2	Configurar o computador	15
	Configuração rápida	15
	Ligação à Internet	17
	Configurar a ligação à Internet.	18
	Transferir informações para um computador novo	19
	Sistema operativo Microsoft® Windows® XP	19
	Microsoft Windows Vista®	22

3	Especificações	23
4	Resolução de problemas	33
	Ferramentas	33
	Luzes de alimentação.	33
	Códigos de sinais sonoros	33
	Mensagens de erro.	35
	Dell Diagnostics.	41
	Solucionar problemas	43
	Problemas de energia	44
	Problemas de memória	45
	Bloqueios e problemas de software	46
	Serviço de actualização técnica da Dell™.	48
	Utilitário de assistência Dell	48
5	Reinstalar o software	51
	Controladores	51
	Identificar controladores	51
	Reinstalar controladores e utilitários.	51
	Restaurar o sistema operativo	54
	Utilizar o Restauro do sistema do Microsoft Windows.	55
	Utilizar o Dell™ PC Restore e o Dell Factory Image Restore	56
	Utilizar o suporte multimédia Operating System (Sistema operativo).	59

6	Obter informações	61
7	Obter ajuda	63
	Obter assistência	63
	Apoio técnico e serviço de apoio ao cliente	64
	DellConnect™.	64
	Serviços on-line	64
	Serviço AutoTech.	65
	Serviço automatizado sobre o estado da encomenda	65
	Problemas com a sua encomenda	65
	Informações sobre o produto	65
	Devolver artigos para reparação dentro da garantia ou para crédito.	66
	Antes de ligar	66
	Contactar a Dell	68
	Índice remissivo	69

Acerca do computador

Vista frontal

Dell™ Vostro™ 1310

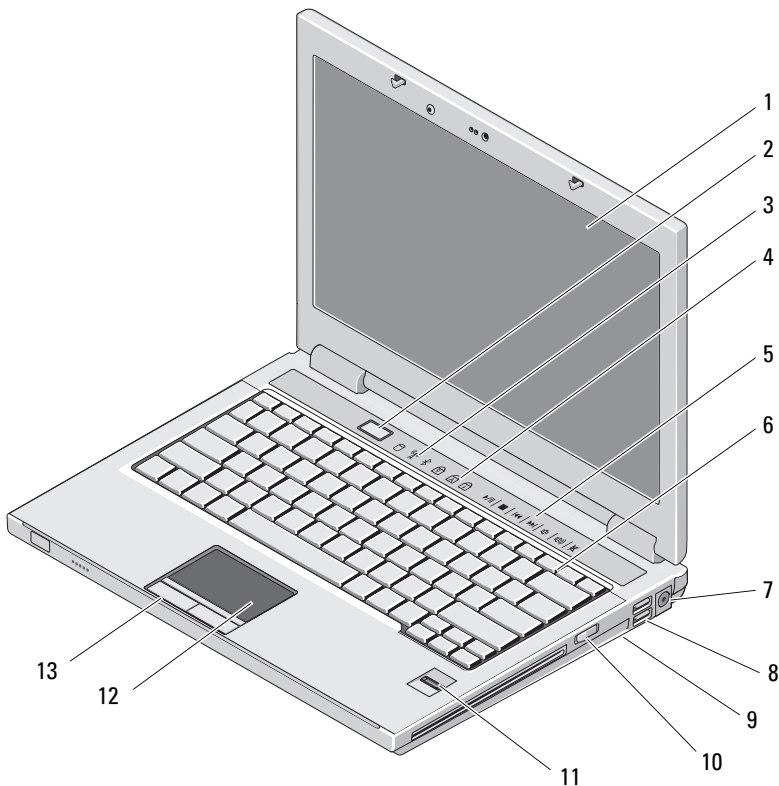

- 1 visor
- 3 luzes de estado do dispositivo

- 2 botão de alimentação
- 4 luzes de estado do teclado

- | | | | |
|----|---|----|---|
| 5 | controles do suporte multimédia (volume, avançar, recuar, parar, reproduzir, ejectar) | 6 | teclado |
| 7 | entrada do adaptador CA | 8 | entradas USB (2) |
| 9 | interruptor da rede sem fios | 10 | dispositivo óptico no compartimento do suporte multimédia |
| 11 | leitor de impressões digitais (opcional) | 12 | mesa sensível ao toque |
| 13 | botões da mesa sensível ao toque (2) | | |

Vostro 1510

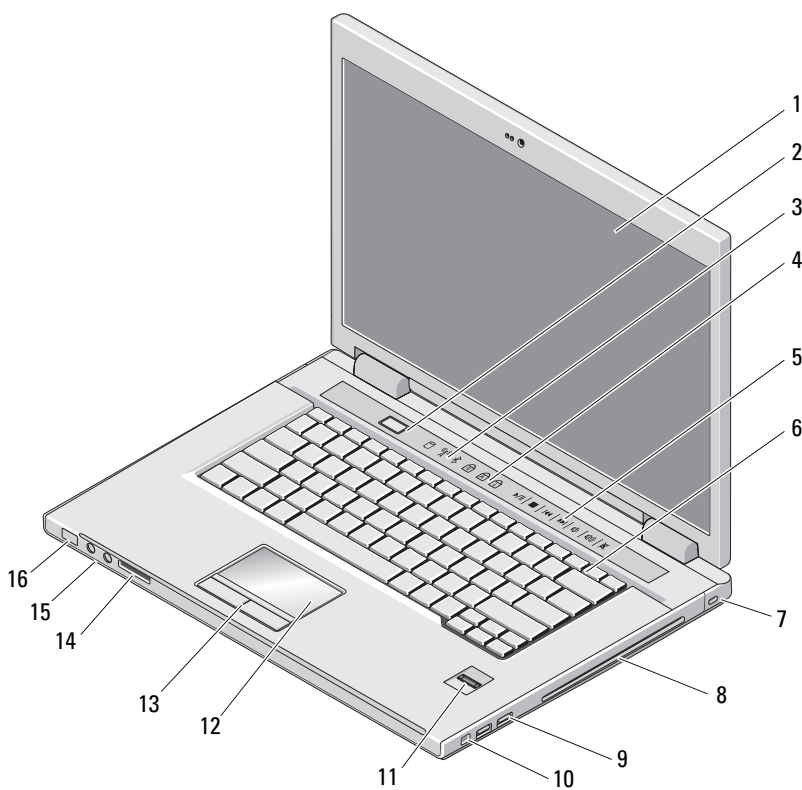

- | | | | |
|---|--------------------------------|---|----------------------------|
| 1 | visor | 2 | botão de alimentação |
| 3 | luzes de estado do dispositivo | 4 | luzes de estado do teclado |

- | | | | |
|----|---|----|--|
| 5 | controlos do suporte multimédia (volume, avançar, recuar, parar, reproduzir, ejectar) | 6 | teclado |
| 7 | ranhura do cabo de segurança | 8 | dispositivo óptico/compartimento do suporte multimédia |
| 9 | entradas USB (2) | 10 | entrada IEEE 1394 |
| 11 | leitor de impressões digitais (opcional) | 12 | mesa sensível ao toque |
| 13 | botões da mesa sensível ao toque (2) | 14 | ranhura do leitor de cartões 8 em 1 |
| 15 | entradas de áudio (2) | 16 | luzes de alimentação e da carga da bateria |

Vostro 1710

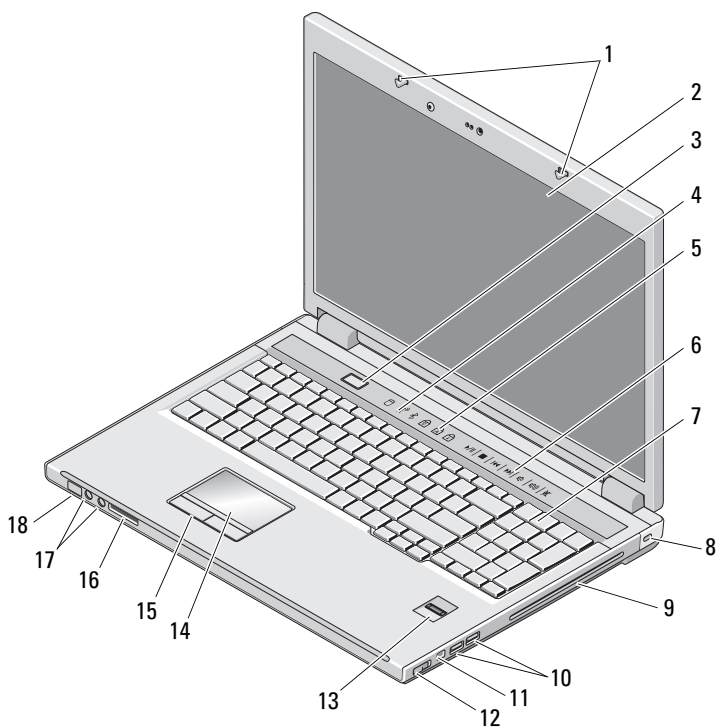

- | | | | |
|---|----------------------|---|--------------------------------|
| 1 | fechos do visor | 2 | visor |
| 3 | botão de alimentação | 4 | luzes de estado do dispositivo |

- | | | | |
|----|--|----|--|
| 5 | luzes de estado do teclado | 6 | botões de controlo do suporte multimédia |
| 7 | teclado | 8 | fecho de segurança |
| 9 | dispositivo óptico/compartimento do suporte multimédia | 10 | entradas USB (2) |
| 11 | entrada 1394 | 12 | interruptor da rede sem fios |
| 13 | leitor de impressões digitais (opcional) | 14 | mesa sensível ao toque |
| 15 | botões da mesa sensível ao toque | 16 | leitor de cartões 8 em 1 |
| 17 | entradas de áudio | 18 | luzes de estado da alimentação/carregamento da bateria |

Vista posterior

Dell™ Vostro™ 1310

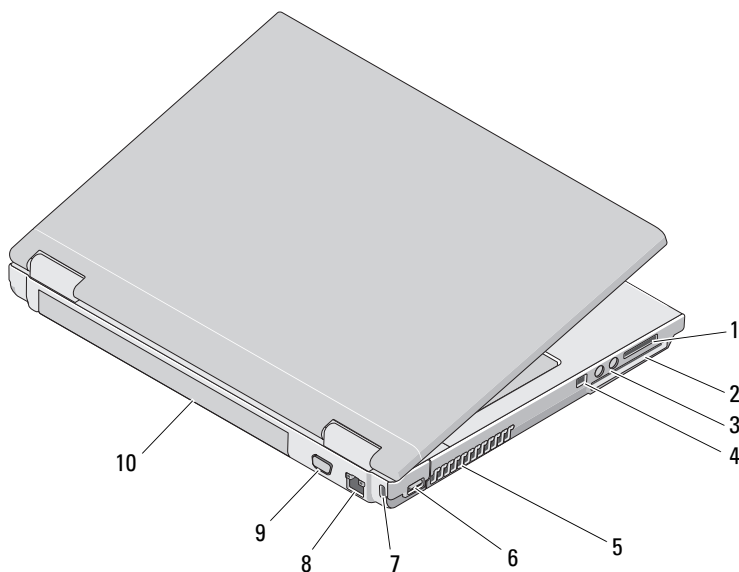

- | | | | |
|---|-------------------------------------|---|-----------------------------|
| 1 | ranhura do leitor de cartões 8 em 1 | 2 | ranhura ExpressCard/54 em 1 |
| 3 | entradas de áudio (2) | 4 | entrada IEEE 1394 |
| 5 | aberturas de ventilação | 6 | entrada USB |

- | | | | |
|---|------------------------------|----|---------------|
| 7 | ranhura do cabo de segurança | 8 | ficha de rede |
| 9 | entrada de vídeo | 10 | bateria |

⚠️ ADVERTÊNCIA: Não obstrua, não introduza objectos, nem permita a acumulação de pó nas grelhas de ventilação. Não guarde o computador Dell™ em ambientes com pouca ventilação, como uma mala fechada, enquanto estiver a funcionar. Restringir o fluxo de ar pode danificar o computador ou provocar um incêndio. Quando aquece, o computador liga a ventoinha. O ruído da ventoinha é normal e não indica um problema com a ventoinha ou com o computador.

Vostro 1510

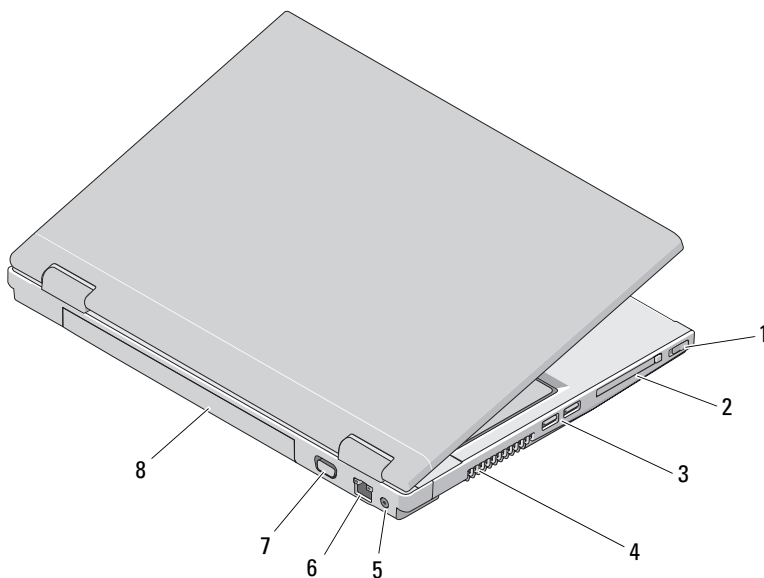

- | | | | |
|---|------------------------------|---|-------------------------|
| 1 | interruptor da rede sem fios | 2 | ranhura ExpressCard/54 |
| 3 | entradas USB (2) | 4 | aberturas de ventilação |
| 5 | entrada do adaptador CA | 6 | ficha de rede |
| 7 | entrada de vídeo | 8 | bateria |

⚠ ADVERTÊNCIA: Não obstrua, não introduza objectos, nem permita a acumulação de pó nas grelhas de ventilação. Não guarde o computador Dell™ em ambientes com pouca ventilação, como uma mala fechada, enquanto estiver a funcionar. Se o fizer, pode danificar o computador ou provocar um incêndio. O computador liga a ventoinha quando fica demasiado quente. O ruído da ventoinha é normal e não indica um problema com a ventoinha ou com o computador.

Vostro 1710

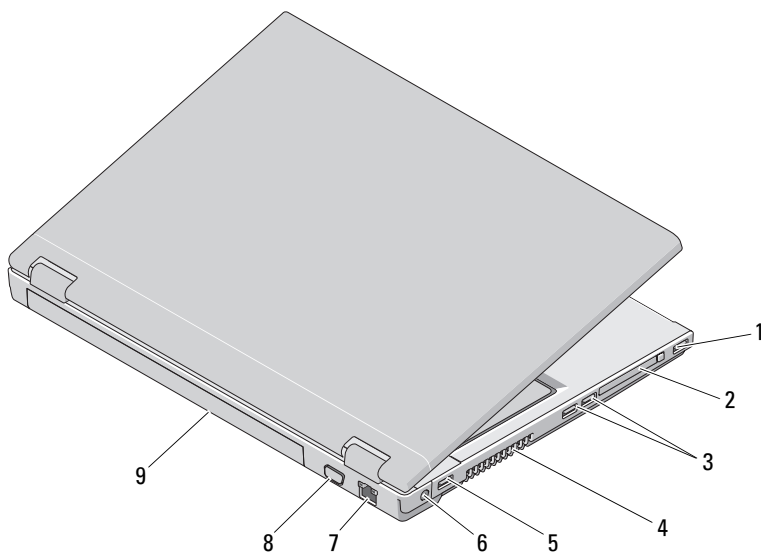

- | | | | |
|---|------------------|---|-------------------------|
| 1 | entrada USB | 2 | ranhura ExpressCard/54 |
| 3 | entradas USB (2) | 4 | aberturas de ventilação |
| 5 | entrada USB | 6 | entrada do adaptador CA |
| 7 | ficha de rede | 8 | entrada VGA |
| 9 | bateria | | |

⚠ ADVERTÊNCIA: Não obstrua, não introduza objectos, nem permita a acumulação de pó nas grelhas de ventilação. Não guarde o computador Dell™ em ambientes com pouca ventilação, como uma mala fechada, enquanto estiver a funcionar. Se o fizer, pode danificar o computador ou provocar um incêndio. O computador liga a ventoinha quando fica demasiado quente. O ruído da ventoinha é normal e não é sinal de qualquer problema com o ventilador ou com o computador.

Remoção da bateria

- ⚠ **ADVERTÊNCIA:** Antes de iniciar qualquer um dos procedimentos descritos nesta seção, siga as instruções de segurança fornecidas com o computador.
- ⚠ **ADVERTÊNCIA:** A utilização de uma bateria incompatível pode aumentar o risco de incêndio ou de explosão. Substitua a bateria apenas por uma bateria compatível adquirida na Dell. A bateria foi concebida para o seu computador Dell™. Não utilize baterias de outros computadores neste computador.
- ⚠ **ADVERTÊNCIA:** Antes de remover ou substituir a bateria, desligue o computador, desligue o adaptador CA da tomada eléctrica e do computador, desligue o modem da tomada de parede e do computador e retire todos os outros cabos externos do computador.

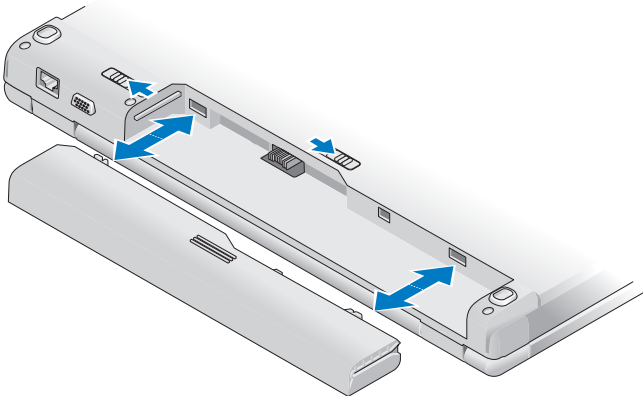

Para obter mais informações sobre a bateria, consulte o *Guia de tecnologia da Dell* no seu computador ou em support.dell.com.





Interruptor da rede sem fios



Utilize o interruptor da rede sem fios para localizar redes ou para activar ou desactivar dispositivos de rede sem fios. Para obter mais informações sobre o interruptor da rede sem fios, consulte o *Guia de tecnologia da Dell* no seu computador ou em support.dell.com. Para obter mais informações sobre a ligação à Internet, consulte “Ligação à Internet” na página 17.

Configurar o computador

Configuração rápida

-  **ADVERTÊNCIA:** Antes de iniciar quaisquer procedimentos descritos nesta secção, siga as instruções de segurança fornecidas com o computador.
-  **ADVERTÊNCIA:** O adaptador CA funciona com tomadas eléctricas universais. Contudo, as fichas de alimentação e as extensões variam de acordo com os países. Utilizar um cabo incompatível ou ligar incorrectamente o cabo à extensão ou à tomada eléctrica pode provocar incêndio ou danos no equipamento.
-  **AVISO:** Quando desligar o cabo adaptador CA do computador, segure a ficha (não o próprio cabo) e puxe-a com firmeza mas de forma suave para evitar danificar o cabo. Quando enrolar o cabo adaptador CA, certifique-se de que segue o ângulo da ficha no adaptador CA para evitar danificar o cabo.
-  **NOTA:** Alguns dispositivos podem não estar incluídos se não os tiver encomendado.
- 1 Ligue o adaptador CA ao respectivo conector no computador e à tomada eléctrica.

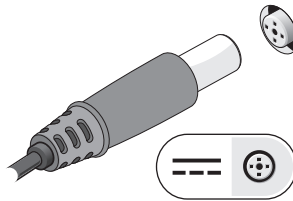

- 2 Ligue o cabo de rede, se aplicável.

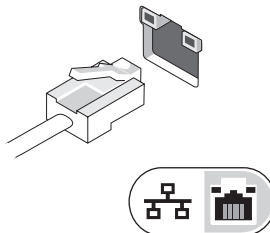

- 3 Ligue os dispositivos USB como, por exemplo, um rato ou um teclado, se aplicável.

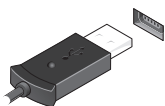

- 4 Ligue os dispositivos IEEE 1394 como, por exemplo, um leitor de DVD, se aplicável.

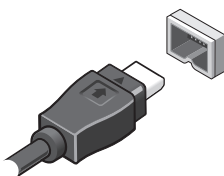

- 5 Abra o visor do computador e pressione o botão de alimentação para ligar o computador.

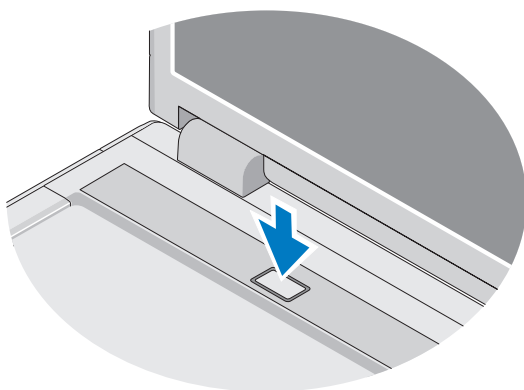

 **NOTA:** Recomenda-se que ligue e desligue pelo menos uma vez o computador antes de instalar quaisquer placas ou ligar o computador a um dispositivo de ancoragem ou a qualquer outro dispositivo externo como, por exemplo, uma impressora.

- 6 Ligue-se à Internet, se aplicável. Consulte “Ligação à Internet” na página 17 para obter mais informações.

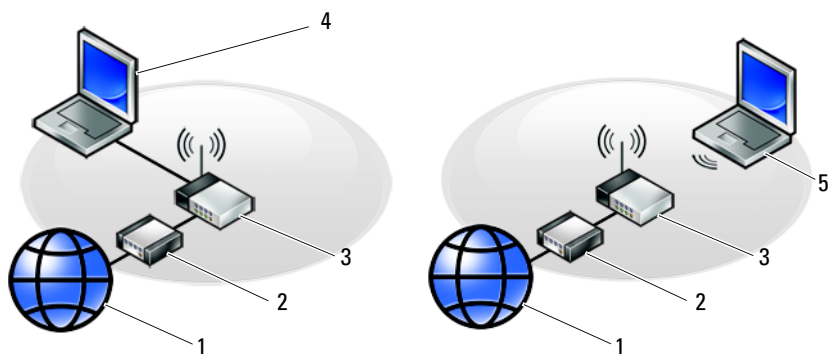

1 serviço de Internet

3 router sem fios

5 computador portátil com placa de rede sem fios

2 modem por cabo ou DSL

4 computador portátil com adaptador de rede

Ligação à Internet

Para se ligar à Internet, necessita de um modem ou de uma ligação de rede e de um fornecedor de serviços da Internet (ISP). *Se estiver a utilizar uma ligação de acesso telefónico*, ligue uma linha telefónica à ficha do modem no computador e à ficha de parede do telefone antes de configurar a ligação à Internet. *Se estiver a utilizar uma ligação DSL ou através de modem por cabo/satélite*, contacte o seu ISP ou o serviço de telecomunicações móveis para obter instruções de configuração.

Configurar a ligação à Internet

Para configurar uma ligação à Internet com um atalho no ambiente de trabalho fornecido pelo seu ISP:

- 1 Guarde e feche todos os ficheiros abertos e saia de todos os programas abertos
- 2 Faça duplo clique no ícone do ISP no ambiente de trabalho do Microsoft® Windows®.
- 3 Siga as instruções apresentadas no ecrã para concluir a configuração.

Se não tiver um ícone do ISP no seu ambiente de trabalho ou se pretender configurar uma ligação à Internet com um ISP diferente, execute os passos abaixo na secção adequada.



NOTA: Se não consegue estabelecer uma ligação à Internet, consulte o *Guia de tecnologia da Dell*. Se já conseguiu estabelecer uma ligação anteriormente, o ISP poderá ter o serviço temporariamente suspenso. Contacte o seu ISP para verificar o estado do serviço ou tente estabelecer ligação mais tarde.



NOTA: Tenha a informação do seu ISP sempre disponível. Se não tem um ISP, consulte o assistente de **Ligação à Internet**.

Sistema operativo Microsoft® Windows® XP

- 1 Guarde e feche todos os ficheiros abertos e saia de todos os programas abertos
- 2 Clique em **Iniciar** → **Internet Explorer** → **Ligar à Internet**.
- 3 Na janela seguinte, clique na opção adequada:
 - Se não possuir um ISP, clique em **Escolher de uma lista de fornecedores de serviços da Internet (ISPs)**.
 - Se já obteve informações de configuração do seu ISP mas não recebeu um CD de configuração, clique em **Configurar a minha ligação manualmente**.
 - Se possuir um CD de configuração, clique em **Utilizar o CD dum ISP**.

- 4 Clique em **Seguinte**.



Se seleccionou **Configurar a minha ligação manualmente** no passo 3, avance para o passo 5. Caso contrário, siga as instruções apresentadas no ecrã para concluir a configuração.



NOTA: Se não sabe qual o tipo de ligação a seleccionar, contacte o seu ISP.

- 5 Clique na opção adequada em **Como deseja efectuar a ligação à Internet?** e clique em **Seguinte**.
- 6 Utilize a informação de configuração fornecida pelo seu ISP para concluir a configuração.

Microsoft Windows Vista®

- 1 Guarde e feche todos os ficheiros abertos e saia de todos os programas abertos.
 - 2 Clique no botão Iniciar do Windows Vista  → Painel de controlo
 - 3 Em **Rede e Internet**, clique em **Ligar à Internet**.
 - 4 Na janela **Ligar à Internet**, clique em **Banda larga (PPPoE)** ou **Acesso telefónico**, dependendo da forma como pretende estabelecer a ligação:
 - Selecione **Banda larga** se vai utilizar uma ligação DSL, de modem por satélite, de modem de TV por cabo ou de tecnologia sem fios Bluetooth.
 - Selecione **Acesso telefónico** se vai utilizar um modem de acesso telefónico ou uma rede RDIS.
-  **NOTA:** Se não souber qual o tipo de ligação a seleccionar, clique em **Ajuda para escolher** ou contacte o seu ISP.
- 5 Siga as instruções apresentadas no ecrã e utilize as informações de configuração fornecidas pelo seu ISP para concluir a configuração.

Transferir informações para um computador novo

Sistema operativo Microsoft® Windows® XP

O Windows XP disponibiliza o Assistente de transferência de definições e de ficheiros para mover dados de um computador original para um computador novo.

Pode transferir os dados para o computador novo pela rede ou através de uma ligação em série ou pode armazená-los em suportes multimédia amovíveis como, por exemplo, um CD gravável, para os transferir para o computador novo.

 **NOTA:** Pode transferir informações de um computador antigo para um computador novo ao ligar directamente um cabo de série às portas de entrada/saída (E/S) dos dois computadores.

Para obter instruções sobre a configuração de uma ligação directa por cabo entre dois computadores, consulte o artigo n.º 305621 da base de dados de conhecimento da Microsoft, intitulado *Como configurar uma ligação directa por cabo entre dois computadores no Windows XP*. Esta informação pode não estar disponível em determinados países.

Para transferir informações para um computador novo, necessita de executar o Assistente de transferência de definições e de ficheiros.

Executar o Assistente de transferência de definições e de ficheiros com o suporte multimédia Operating System (Sistema operativo)



NOTA: Este procedimento necessita do suporte multimédia *Operating System* (Sistema operativo). Este suporte multimédia é opcional e pode não estar incluído em determinados computadores.

Para preparar um computador novo para a transferência de ficheiros:

- 1 Abrir o Assistente de transferência de definições e de ficheiros: clique em **Iniciar**→ **Todos os programas**→ **Acessórios**→ **Ferramentas do sistema**→ **Assistente de transferência de definições e de ficheiros**.
- 2 Quando surgir o ecrã de boas-vindas do Assistente de transferência de definições e de ficheiros, clique em **Seguinte**.
- 3 No ecrã **Que computador é este?**, clique em **Computador novo**→ **Seguinte**.
- 4 No ecrã **Tem um CD do Windows XP?**, clique em **Irei utilizar o assistente do CD do Windows XP**→ **Seguinte**.
- 5 Quando o ecrã **Vá agora ao computador antigo** surgir, passe para o computador antigo. *Não* clique em **Seguinte** neste momento.

Para copiar dados do computador antigo:

- 1 No computador antigo, introduza o suporte multimédia *Operating System* (Sistema operativo) do Windows XP.
- 2 No ecrã **Bem-vindo ao Microsoft Windows XP**, clique em **Realizar tarefas adicionais**.
- 3 Em **O que pretende fazer?**, clique em **Transferir ficheiros e definições**→ **Seguinte**.
- 4 No ecrã **Que computador é este?**, clique em **Computador antigo**→ **Seguinte**.
- 5 No ecrã **Selecione um método de transferência**, clique no método de transferência que prefere.
- 6 No ecrã **O que pretende transferir?**, seleccione os itens que pretende transferir e clique em **Seguinte**.

Depois de as informações terem sido copiadas, surge o ecrã **A concluir a fase de recolha**.

- 7 Clique em **Concluir**.

Para transferir dados para o computador novo:

- 1 No ecrã **Vá agora ao computador antigo** no computador novo, clique em **Seguinte**.
- 2 No ecrã **Onde estão os ficheiros e definições?**, seleccione o método que escolheu para transferir as definições e os ficheiros e clique em **Seguinte**.
O assistente lê os ficheiros e as definições recolhidos e aplica-os ao computador novo.

Quando todas as definições e ficheiros tiverem sido aplicados, surge o ecrã **Concluído**.

- 3 Clique em **Concluído** e reinicie o computador novo.

Executar o Assistente de transferência de definições e de ficheiros sem o suporte multimédia Operating System (Sistema operativo)

Para executar o Assistente de transferência de definições e de ficheiros sem o suporte multimédia *Operating System* (Sistema operativo), necessita de criar um disco do assistente que lhe permita criar um ficheiro de imagem de cópia de segurança num suporte multimédia amovível.

Para criar um disco do assistente, utilize o computador novo com o Windows XP e execute os seguintes passos:

- 1 Abrir o Assistente de transferência de definições e de ficheiros: clique em **Iniciar**→ **Todos os programas**→ **Acessórios**→ **Ferramentas do sistema**→ **Assistente de transferência de definições e de ficheiros**.
- 2 Quando surgir o ecrã de boas-vindas do **Assistente de transferência de definições e de ficheiros**, clique em **Seguinte**.
- 3 No ecrã **Que computador é este?**, clique em **Computador novo**→ **Seguinte**.
- 4 No ecrã **Tem um CD do Windows XP?**, clique em **Quero criar um disco do assistente na seguinte unidade**→ **Seguinte**.
- 5 Introduza o suporte multimédia amovível como, por exemplo, um CD gravável e clique em **OK**.
- 6 Quando a criação do disco estiver concluída e surgir a mensagem **Vá agora ao computador antigo, não** clique em **Seguinte**.
- 7 Vá para o computador antigo.

Para copiar dados do computador antigo:

- 1 No computador antigo, introduza o disco do assistente e clique em **Iniciar**→ **Executar**.
- 2 No campo **Abrir** na janela **Executar**, procure o caminho para **fastwiz** (no suporte multimédia amovível apropriado) e clique em **OK**.

- 3 No ecrã de boas-vindas do Assistente de transferência de definições e de ficheiros, clique em **Seguinte**.
- 4 No ecrã **Que computador é este?**, clique em **Computador antigo**→**Seguinte**.
- 5 No ecrã **Selecione um método de transferência**, clique no método de transferência que prefere.
- 6 No ecrã **O que pretende transferir?**, seleccione os itens que pretende transferir e clique em **Seguinte**.
Depois de as informações terem sido copiadas, surge o ecrã **A concluir a fase de recolha**.
- 7 Clique em **Concluir**.

Para transferir dados para o computador novo:

- 1 No ecrã **Vá agora ao computador antigo** no computador novo, clique em **Seguinte**.
- 2 No ecrã **Onde estão os ficheiros e definições?**, seleccione o método que escolheu para transferir as definições e os ficheiros e clique em **Seguinte**.
Siga as instruções do ecrã.
O assistente lê os ficheiros e as definições recolhidos e aplica-os ao computador novo.

Quando todas as definições e ficheiros tiverem sido aplicados, surge o ecrã **Concluído**.

- 3 Clique em **Concluído** e reinicie o computador novo.



NOTA: Para obter mais informações sobre este procedimento, visite support.dell.com e procure o documento nº 154781 (*What Are The Different Methods To Transfer Files From My Old Computer To My New Dell™ Computer Using the Microsoft® Windows® XP Operating System?*) (Quais os diferentes métodos para transferir ficheiros do meu computador antigo para o meu novo computador Dell™ utilizando o sistema operativo Microsoft® Windows® XP?).



NOTA: O acesso ao documento da Dell™ Knowledge Base (Base de dados de conhecimento da Dell™) pode não estar disponível em determinados países.

Microsoft Windows Vista®

- 1 Clique no botão **Iniciar** do Windows Vista  e, em seguida, clique em **Transferir ficheiros e definições**→**Iniciar Windows Easy Transfer**.
- 2 Na caixa de diálogo **Controlo de conta de utilizador**, clique em **Continuar**.
- 3 Clique em **Iniciar uma nova transferência** ou em **Continuar a transferência em curso**.

Siga as instruções fornecidas no ecrã pelo assistente do Windows Easy Transfer.

Especificações



NOTA: As ofertas podem variar consoante a região. Para obter mais informações sobre a configuração do computador, clique em **Iniciar** → **Ajuda e suporte** e seleccione a opção para visualizar informações sobre o computador.

Processador

Tipo de processador	Dell™ Vostro™ 1310, 1510 e 1710: <ul style="list-style-type: none"> • Intel® Core™2 Duo (1.4–2.6 GHz) • Intel® Celeron® (1.8–2.0 GHz)
Cache L2	Vostro 1310, 1510 e 1710: <ul style="list-style-type: none"> • 2 MB, 3 MB, 4MB ou 6 MB (Intel Core 2 Duo) • 1 MB (Intel Celeron)
Frequência do barramento frontal	Vostro 1310, 1510 e 1710: <ul style="list-style-type: none"> • 533 MHz ou 800 MHz

Informações do sistema

Chipset	Vostro 1310, 1510 e 1710: <ul style="list-style-type: none"> • Chipset Intel GM965 Express para gráficos integrados
Largura do barramento de dados	64 bits
Largura do barramento DRAM	Vostro 1310, 1510 e 1710: <ul style="list-style-type: none"> • barramento de 64 bits de canal duplo
Largura do barramento de endereços do processador	32 bits
Flash EPROM	1 MB

ExpressCard

NOTA: A ranhura ExpressCard foi concebida apenas para ExpressCards. NÃO suporta PC Cards.

Controlador ExpressCard	integrado
Entrada ExpressCard	<ul style="list-style-type: none">• ranhura ExpressCard de 54 mm (suporta as interfaces com base em USB e PCIe)
Placas suportadas	ExpressCard/54 (54 mm)
Tamanho da entrada ExpressCard	54 mm

Leitor de cartões de memória 8 em 1

Controlador de cartões de memória 8 em 1	O2MICRO OZ129
Entrada de cartões de memória 8 em 1	entrada de cartões combo 8 em 1
Cartões suportados	<ul style="list-style-type: none">• Secure Digital (SD)• SDIO• MultiMediaCard (MMC)• Memory Stick• Memory Stick Pro• xD-Picture Card• Hi Speed-SD• Hi Density-SD

Memória

Entrada do módulo de memória	2 ranhuras DIMM
Capacidade do módulo de memória	512 MB, 1 GB ou 2 GB
Tipo de memória	DDR2 de 667 MHz
Memória mínima	512 MB
Memória máxima	4 GB

NOTA: Para tirar partido da capacidade de largura de banda de canal duplo, ambas as ranhuras da memória têm de estar ocupadas.

NOTA: A memória disponível apresentada não reflecte a memória máxima completa instalada porque alguma da memória está reservada para os ficheiros do sistema.

Portas e conectores

Áudio	entrada do microfone, entrada dos auscultadores/altifalantes estéreo
IEEE 1394a	conector de 4 pinos
Suporte Mini-Card (ranhuras de expansão interna)	Vostro 1310, 1510 e 1710: <ul style="list-style-type: none">• uma ranhura Mini-Card• uma ranhura Mini-Card exclusiva para WLAN• uma placa secundária baseada em USB com tecnologia sem fios Bluetooth® (Dell™ Wireless 360)
Adaptador de rede USB	porta RJ-45 Vostro 1310 e 1510: <ul style="list-style-type: none">• quatro portas USB Vostro 1710: <ul style="list-style-type: none">• seis portas USB
Vídeo	conector de vídeo VGA de 15 pinos

Comunicações

Modem	suporta um modem USB externo
Adaptador de rede	Vostro 1310, 1510 e 1710: <ul style="list-style-type: none">• LAN Ethernet 10/100/1000 na placa de sistema
Ligações sem fios	suporte interno para PCI-e Mini-Card WLAN e placa com a tecnologia sem fios Bluetooth V2.0

Vídeo

NOTA: As actualizações do controlador de vídeo opcionais estão disponíveis para o seu computador, sujeitas à disponibilidade no momento da compra.

Tipo de vídeo	Vostro 1310, 1510 e 1710 integrados: <ul style="list-style-type: none">• integrado na placa de sistema• placa de vídeo separada
---------------	--

Vídeo (continuação)

Controlador de vídeo	Vostro 1310 e 1510 separados: <ul style="list-style-type: none">• NVIDIA GeForce 8400M GS, 64 bits Vostro 1710 separado: <ul style="list-style-type: none">• NVIDIA GeForce 8600M GS, 128 bits
Memória de vídeo	Vostro 1310, 1510 e 1710 integrados: <ul style="list-style-type: none">• até 256 MB de memória partilhada Vostro 1310 separado: <ul style="list-style-type: none">• 128 MB Vostro 1510 separado: <ul style="list-style-type: none">• 256 MB Vostro 1710 separado: <ul style="list-style-type: none">• 256 MB
Interface LCD	LVDS

Áudio

Tipo de áudio	áudio de alta definição (HDA)
Codec de áudio	Realtek ALC268
Conversão estéreo	24 bits (analógico para digital e digital para analógico)
Interfaces:	
Internas	Azalia
Externas	entrada do microfone, entrada dos auscultadores/altifalantes estéreo
Altifalante	Vostro 1310: <ul style="list-style-type: none">• um altifalante de 4 ohm Vostro 1510 e 1710: <ul style="list-style-type: none">• dois altifalantes de 4 ohm
Amplificador de altifalante interno	2 W
Controlos de volume	menus do programa, controlos do suporte multimédia

Visor

Tipo (TFT de matriz activa)	<ul style="list-style-type: none">• WXGA anti-reflexo (Vostro 1310 e 1510)• WXGA TrueLife (Vostro 1310)• WXGA+ anti-reflexo (Vostro 1510 e 1710)• WXGA+ TrueLife (Vostro 1510)• WUXGA TrueLife (Vostro 1510 e 1710)
Dimensões:	
Altura	Vostro 1310: <ul style="list-style-type: none">• 178,8 mm Vostro 1510: <ul style="list-style-type: none">• 208,9 mm Vostro 1710: <ul style="list-style-type: none">• 245,0 mm
Largura	Vostro 1310: <ul style="list-style-type: none">• 286 mm Vostro 1510: <ul style="list-style-type: none">• 333,1 mm Vostro 1710: <ul style="list-style-type: none">• 383,0 mm
Diagonal	Vostro 1310: <ul style="list-style-type: none">• 339,5 mm Vostro 1510: <ul style="list-style-type: none">• 393,2 mm Vostro 1710: <ul style="list-style-type: none">• 431,71 mm
Resoluções máximas:	
WXGA	1280 x 800 (Vostro 1310 e 1510)
WXGA anti-reflexo	1280 x 800 (Vostro 1510 e 1710)
WXGA com TrueLife	1280 x 800 (Vostro 1310 e 1510)
WXGA+ anti-reflexo	1440 x 900 (Vostro 1510 e 1710)
WXGA+ com TrueLife	1440 x 900 (Vostro 1510 e 1710)
WSXGA com TrueLife	1680 x 1050 (Vostro 1510)
WUXGA com TrueLife	1920 x 1200 (Vostro 1510 e 1710)

Visor (continuação)

Taxa de actualização	60 Hz
Ângulo de funcionamento	0° (fechado) a 160°
Ângulo de visualização horizontal	±40° (WXGA) ±40° (WXGA com TrueLife)
Controlos	O brilho pode ser controlado através dos atalhos do teclado.

Teclado

Número de teclas	Vostro 1310 e Vostro 1510: <ul style="list-style-type: none">• 84 (E.U.A./Canadá); 85 (Europa); 88 (Japão) Vostro 1710: <ul style="list-style-type: none">• 105 (E.U.A./Chinês); 106 (Europa/Brasil); 109 (Japão)
Esquema	QWERTY/AZERTY/Kanji
Tamanho:	
Padrão	tamanho completo
Máximo	Vostro 1310 e Vostro 1510: <ul style="list-style-type: none">• 283,1 mm x 118,9 mm x 5,2 mm Vostro 1710: <ul style="list-style-type: none">• 359,4 mm x 118,9 mm x 5,2 mm

Mesa sensível ao toque

Resolução da posição X/Y (modo de mesa digitalizadora)	240 cpi
Tamanho:	
Largura	Vostro 1310: <ul style="list-style-type: none">• 63 mm Vostro 1510 e 1710: <ul style="list-style-type: none">• 73,7 mm
Altura	Vostro 1310: <ul style="list-style-type: none">• 37 mm Vostro 1510 e 1710: <ul style="list-style-type: none">• 43,1 mm

Bateria

Tipo

Vostro 1310:

- bateria “inteligente” de íões de lítio de 4 células
- bateria “inteligente” de íões de lítio de 6 células ou bateria “inteligente” de polímeros de lítio de 6 células
- bateria “inteligente” de íões de lítio de 9 células

Vostro 1510:

- bateria “inteligente” de íões de lítio de 6 células ou bateria “inteligente” de polímeros de lítio de 6 células
- bateria “inteligente” de íões de lítio de 9 células

Vostro 1710:

- bateria “inteligente” de íões de lítio de 6 células
- bateria “inteligente” de íões de lítio de 8 células

Dimensões:

Profundidade

4 células, 6 células e 8 células:

- 50,3 mm

9 células:

- 72 mm

Altura

Vostro 1310:

- 4 células e 6 células: 19,9 mm
- 9 células: 20,7 mm

Vostro 1510:

- 6 células: 19,9 mm
- 9 células: 20,7 mm

Vostro 1710

- 6 células e 8 células: 20,2 mm

Bateria (continuação)

Largura	Vostro 1310 e Vostro 1510: <ul style="list-style-type: none">• 4 células e 6 células: 205 mm• 9 células: 221,9 mm Vostro 1710 <ul style="list-style-type: none">• 6 células e 8 células: 271 mm
Tensão	14,8 V (4 células) 11,1 V (6 células e 9 células)
Autonomia	A autonomia da bateria varia consoante as condições de funcionamento, podendo diminuir significativamente sob determinadas condições de elevado consumo de energia (consulte “Problemas de energia” na página 44).

Adaptador CA

Tensão de entrada	90–264 VAC (65 W e 90 W)
Corrente de entrada (máxima)	1,5 A (65 W e 90 W)
Frequência de entrada	47–63 Hz (65 W e 90 W)
Corrente de saída (65 W)	4,34 A (máxima a um impulso de 4 segundos) 3,34 A (contínua)
Corrente de saída (90 W)	5,62 A (máxima a um impulso de 4 segundos) 4,62 A (contínua)

NOTA: Num computador Vostro 1710 com uma configuração de vídeo separada, tem de utilizar o adaptador CA de 90 W fornecido com o computador. A utilização do adaptador CA incorrecto evitará o óptimo desempenho do sistema e produzirá um aviso do BIOS.

Tensão nominal de saída 19,5 VDC (65 W e 90 W)

Dimensões (65 W):

Altura 27,8–28,6 mm

Largura 57,9 mm

Profundidade 137,2 mm

Dimensões (90 W):

Altura 33,8–34,6 mm

Largura 60,9 mm

Adaptador CA (continuação)

Profundidade	153,4 mm
Peso (com cabos)	0,46 kg
Amplitude térmica	0° a 35°C

Características físicas

Altura	Vostro 1310:
	• 23,8–37,2 mm
	Vostro 1510:
	• 26,2–38 mm
	Vostro 1710:
	• 29–40,5 mm
Largura	Vostro 1310:
	• 317 mm
	Vostro 1510:
	• 357 mm
	Vostro 1710:
	• 393 mm
Profundidade	Vostro 1310:
	• 243,2 mm
	Vostro 1510:
	• 258 mm
	Vostro 1710:
	• 286 mm
Peso	Vostro 1310:
	• mínimo 2,1 kg com bateria de 4 células
	Vostro 1510:
	• mínimo 2,8 kg com bateria de 6 células
	Vostro 1710:
	• mínimo 3,41 kg com bateria de 8 células

Ambiente

Amplitude térmica:

Funcionamento	0° a 35°C
Armazenamento	-40° a 65°C

Humidade relativa (máxima):

Funcionamento	10% a 90% (sem condensação)
Armazenamento	5% a 95% (sem condensação)

Vibração máxima (utilizando um espectro de vibração aleatória que simula o ambiente do utilizador):

Funcionamento	0,66 GRMS
Armazenamento	1,3 GRMS

Choque máximo (medido com a unidade de disco rígido em funcionamento e um impulso semi-senoidal de 2 ms para funcionamento. Medido também com a unidade de disco rígido na posição “head-parked” (posição de repouso) e um impulso semi-senoidal de 2 ms para armazenamento):

Funcionamento	142 G
Armazenamento	163 G

Câmara (opcional)

Resolução fixa	1,3 megapixéis
----------------	----------------

Resolução de problemas

⚠️ ADVERTÊNCIA: Como forma de protecção contra a possibilidade de choque eléctrico, laceração devido às lâminas em movimento da ventoinha ou outros ferimentos possíveis, desligue sempre o seu computador da tomada eléctrica antes de abrir a tampa.

⚠️ ADVERTÊNCIA: Antes de iniciar qualquer um dos procedimentos descritos nesta secção, siga as instruções de segurança fornecidas com o computador.

Ferramentas

Luzes de alimentação

A luz do botão de alimentação de duas cores, localizada na parte frontal do computador, acende e fica intermitente ou simplesmente mantém-se acesa para indicar os diferentes estados:

- Se a luz de alimentação estiver apagada, o computador está desligado ou não está a receber energia.
- Se a luz de alimentação estiver azul e fixa e o computador não responder, certifique-se de que o visor está ligado ao computador e ligado à alimentação.
- Se a luz de alimentação estiver azul e intermitente, o computador encontra-se no modo de espera. Pressione uma tecla do teclado, mova o rato ou pressione o botão de alimentação para retomar o funcionamento normal. Se a luz de alimentação estiver âmbar e intermitente, o computador está a receber energia eléctrica, um dispositivo como um módulo de memória ou placa gráfica pode estar avariado ou incorrectamente instalado.
- Se a luz de alimentação estiver âmbar e fixa, pode haver um problema de alimentação ou uma avaria num dispositivo interno.

Códigos de sinais sonoros

O computador pode emitir uma série de sinais sonoros durante o arranque se o monitor não conseguir apresentar erros ou problemas. Esta série de sinais sonoros, denominada código de sinais sonoros, identifica um problema. Um possível código de sinais sonoros consiste em três sinais sonoros curtos. Este código de sinais sonoros indica que o computador encontrou uma possível falha na placa principal.

Se o computador emitir um sinal sonoro durante o arranque:

- 1 Anote o código de sinais sonoros.
- 2 Execute o Dell Diagnostics para identificar uma causa mais grave do problema (consulte “Dell Diagnostics” na página 41).

Código (sinais sonoros curtos e repetitivos)	Descrição	Solução sugerida
1	Falha na soma de verificação do BIOS. Possível falha na placa principal.	Contacte a Dell.
2	Não foram detectados módulos de memória	<ol style="list-style-type: none">1 Se tiver dois ou mais módulos de memória instalados, retire os módulos, instale novamente um módulo (consulte o <i>manual de serviço</i> em support.dell.com) e, em seguida, reinicie o computador. Se o computador iniciar normalmente, instale novamente um módulo adicional. Continue até ter identificado o módulo avariado ou até que todos os módulos reinstalados não apresentem mais erros.2 Se disponível, instale no computador uma memória que esteja a funcionar correctamente e que seja do mesmo tipo (consulte o <i>manual de serviço</i> em support.dell.com).3 Se o problema persistir, contacte a Dell.
3	Possível falha da placa de sistema	Contacte a Dell.
4	Falha de leitura/escrita da RAM	<ol style="list-style-type: none">1 Certifique-se de que não existe qualquer requisito de colocação do módulo de memória/conector de memória (consulte o <i>manual de serviço</i> em support.dell.com).2 Verifique se os módulos de memória que está a instalar são compatíveis com o seu computador (consulte o <i>manual de serviço</i> em support.dell.com).3 Se o problema persistir, contacte a Dell.

Código (sinais sonoros curtos e repetitivos)	Descrição	Solução sugerida
5	Falha no relógio de tempo real. Possível falha na pilha ou na placa principal.	1 Substitua a pilha (consulte o <i>manual de serviço</i> em support.dell.com). 2 Se o problema persistir, contacte a Dell.
6	Falha no teste do BIOS de vídeo	Contacte a Dell.
7	Falha no teste de cache da CPU	Contacte a Dell.

Mensagens de erro

 **ADVERTÊNCIA:** Antes de iniciar qualquer um dos procedimentos descritos nesta secção, siga as instruções de segurança fornecidas com o computador.

Se a mensagem não estiver listada, consulte a documentação do sistema operativo ou do programa que estava a executar quando a mensagem surgiu.

AUXILIARY DEVICE FAILURE (FALHA NO DISPOSITIVO AUXILIAR) — A mesa sensível ao toque ou o rato externo podem estar com alguma falha. No caso de um rato externo, verifique a ligação do cabo. Active a opção **Pointing Device** (Dispositivo apontador) no programa de configuração do sistema. Consulte o *manual de serviço* em support.dell.com para mais informações. Se o problema persistir, contacte a Dell (consulte “Contactar a Dell” na página 68).

BAD COMMAND OR FILE NAME (COMANDO OU NOME DE FICHEIRO INCORRECTO) —

Certifique-se de que escreveu o comando correctamente, que colocou os espaços no local adequado e que utilizou o nome do caminho correcto.

CACHE DISABLED DUE TO FAILURE (CACHE DESACTIVADA DEVIDO A FALHA) — A cache primária interna do microprocessador falhou. Contacte a Dell (consulte “Contactar a Dell” na página 68).

CD DRIVE CONTROLLER FAILURE (FALHA NO CONTROLADOR DA UNIDADE DE CD) —

A unidade de CD não responde aos comandos do computador.

DATA ERROR (ERRO DE DADOS) — A unidade de disco rígido não lê os dados.

DECREASING AVAILABLE MEMORY (DIMINUIÇÃO DA MEMÓRIA DISPONÍVEL) —

Um ou mais módulos de memória podem estar avariados ou incorrectamente instalados. Reinstale os módulos de memória e, se necessário, substitua-os. Consulte o manual de serviço em support.dell.com para mais informações.

DISK C: FAILED INITIALIZATION (FALHA NA INICIAÇÃO DO DISCO C:) — Falha na iniciação da unidade de disco rígido. Execute os testes da unidade de disco rígido no Dell Diagnostics (consulte “Dell Diagnostics” na página 41).

DRIVE NOT READY (UNIDADE NÃO PREPARADA) — A operação requer uma unidade de disco rígido no compartimento antes de poder continuar. Instale uma unidade de disco rígido no respectivo compartimento. Consulte o manual de serviço em support.dell.com para mais informações.

ERROR READING PCMCIA CARD (ERRO NA LEITURA DA PLACA PCMCIA) — O computador não consegue identificar a ExpressCard. Volte a introduzir a placa ou experimente outra placa. Consulte o manual de serviço em support.dell.com para mais informações.

EXTENDED MEMORY SIZE HAS CHANGED (TAMANHO DA MEMÓRIA ALARGADA ALTERADO) — A quantidade de memória gravada em memória não-volátil (NVRAM) não corresponde à memória instalada no computador. Reinicie o computador. Se o erro surgir novamente, contacte a Dell (consulte “Contactar a Dell” na página 68).

THE FILE BEING COPIED IS TOO LARGE FOR THE DESTINATION DRIVE (O FICHEIRO QUE ESTÁ A SER COPIADO É DEMASIADO GRANDE PARA A UNIDADE DE DESTINO) —

O ficheiro que está a tentar copiar é demasiado grande para caber no disco ou o disco está cheio. Tente copiar o ficheiro para um disco diferente ou utilize um disco com maior capacidade.

A FILENAME CANNOT CONTAIN ANY OF THE FOLLOWING CHARACTERS: \ / : * ? " < > | (UM NOME DE FICHEIRO NÃO PODE CONTER OS SEGUINTE CARACTERES: \ / : * ? |) — Não utilize estes caracteres nos nomes de ficheiros.

GATE A20 FAILURE (FALHA DA PORTA A20) — Um módulo de memória pode estar solto. Reinstale os módulos de memória e, se necessário, substitua-os. Consulte o manual de serviço em support.dell.com para mais informações.

GENERAL FAILURE (FALHA GERAL) — O sistema operativo não consegue executar o comando. A mensagem é geralmente seguida por informações específicas—por exemplo, *Printer out of paper* (Impressora sem papel). Tome a medida apropriada.

HARD-DISK DRIVE CONFIGURATION ERROR (ERRO DE CONFIGURAÇÃO DA UNIDADE DE DISCO RÍGIDO) — O computador não consegue identificar o tipo de unidade. Encerre o computador, retire a unidade de disco rígido (consulte o *manual de serviço* em support.dell.com) e inicie o computador a partir de um CD. Em seguida, encerre o computador, instale novamente a unidade de disco rígido e reinicie o computador. Execute os testes da unidade de disco rígido no Dell Diagnostics (consulte “Dell Diagnostics” na página 41).

HARD-DISK DRIVE CONTROLLER FAILURE 0 (FALHA 0 DO CONTROLADOR DA UNIDADE DE DISCO RÍGIDO) — A unidade de disco rígido não responde aos comandos do computador. Encerre o computador, retire a unidade de disco rígido (consulte o *manual de serviço* em support.dell.com) e inicie o computador a partir de um CD. Em seguida, encerre o computador, instale novamente a unidade de disco rígido e reinicie o computador. Se o problema persistir, experimente outra unidade. Execute os testes da unidade de disco rígido no Dell Diagnostics (consulte “Dell Diagnostics” na página 41).

HARD-DISK DRIVE FAILURE (FALHA NA UNIDADE DE DISCO RÍGIDO) — A unidade de disco rígido não responde aos comandos do computador. Encerre o computador, retire a unidade de disco rígido (consulte o manual de serviço em support.dell.com) e inicie o computador a partir de um CD. Em seguida, encerre o computador, instale novamente a unidade de disco rígido e reinicie o computador. Se o problema persistir, experimente outra unidade. Execute os testes da unidade de disco rígido no Dell Diagnostics (consulte “Dell Diagnostics” na página 41).

HARD-DISK DRIVE READ FAILURE (FALHA DE LEITURA NA UNIDADE DE DISCO RÍGIDO) — A unidade de disco rígido pode estar avariada. Encerre o computador, retire a unidade de disco rígido (consulte o manual de serviço em support.dell.com) e inicie o computador a partir de um CD. Em seguida, encerre o computador, instale novamente a unidade de disco rígido e reinicie o computador. Se o problema persistir, experimente outra unidade. Execute os testes da unidade de disco rígido no Dell Diagnostics (consulte “Dell Diagnostics” na página 41).

INSERT BOOTABLE MEDIA (INTRODUZA UM SUPORTE MULTIMÉDIA INICIÁVEL) —

O sistema operativo está a tentar iniciar a partir de um suporte multimédia não iniciável, como uma disquete ou um CD. Introduza um suporte multimédia iniciável.

INVALID CONFIGURATION INFORMATION-PLEASE RUN SYSTEM SETUP PROGRAM (INFORMAÇÃO DE CONFIGURAÇÃO INVÁLIDA - EXECUTE O PROGRAMA DE CONFIGURAÇÃO DO SISTEMA) — As informações de configuração do sistema não correspondem à configuração do hardware. É provável que a mensagem ocorra após a instalação de um módulo de memória. Corrija as opções apropriadas no programa de configuração do sistema. Consulte o manual de serviço em support.dell.com para mais informações.

KEYBOARD CLOCK LINE FAILURE (FALHA NA LINHA DE RELÓGIO DO TECLADO) —

No caso de teclados externos, verifique a ligação do cabo. Execute o teste do controlador do teclado no Dell Diagnostics (consulte “Dell Diagnostics” na página 41).

KEYBOARD CONTROLLER FAILURE (FALHA NO CONTROLADOR DO TECLADO) — No caso de teclados externos, verifique a ligação do cabo. Reinicie o computador e evite tocar no teclado ou no rato durante a rotina de arranque. Execute o teste do controlador do teclado no Dell Diagnostics (consulte “Dell Diagnostics” na página 41).

KEYBOARD DATA LINE FAILURE (FALHA NA LINHA DE DADOS DO TECLADO) — No caso de teclados externos, verifique a ligação do cabo. Execute o teste do controlador do teclado no Dell Diagnostics (consulte “Dell Diagnostics” na página 41).

KEYBOARD STUCK KEY FAILURE (FALHA DE TECLA PRESA NO TECLADO) — No caso de teclados externos ou teclados numéricos, verifique a ligação do cabo. Reinicie o computador e evite tocar no teclado ou nas teclas durante a rotina de arranque. Execute o teste de tecla presa no Dell Diagnostics (consulte “Dell Diagnostics” na página 41).

LICENSED CONTENT IS NOT ACCESSIBLE IN MEDIA DIRECT (CONTEÚDOS AUTORIZADOS NÃO ACESSÍVEIS NO MEDIA DIRECT) — O Dell™ MediaDirect™ não consegue verificar as restrições de Digital Rights Management (DRM - gestão de direitos digitais) do ficheiro, por isso, o ficheiro não pode ser reproduzido.

MEMORY ADDRESS LINE FAILURE AT ADDRESS, READ VALUE EXPECTING VALUE (FALHA NA LINHA DE ENDEREÇO DA MEMÓRIA NO ENDEREÇO, O VALOR LIDO É DIFERENTE DO VALOR ESPERADO) — Um módulo de memória pode estar avariado ou incorrectamente instalado. Reinstale os módulos de memória e, se necessário, substitua-os. Consulte o manual de serviço em support.dell.com para mais informações.

MEMORY ALLOCATION ERROR (ERRO NA DISTRIBUIÇÃO DA MEMÓRIA) — O software que está a tentar executar entra em conflito com o sistema operativo, com outro programa ou utilitário. Encerre o computador, aguarde 30 segundos e reinicie-o. Tente executar novamente o programa. Se a mensagem de erro continuar a aparecer, consulte a documentação do software.

MEMORY DATA LINE FAILURE AT ADDRESS, READ VALUE EXPECTING VALUE (FALHA NA LINHA DE DADOS DA MEMÓRIA NO ENDEREÇO, O VALOR LIDO É DIFERENTE DO VALOR ESPERADO) — Um módulo de memória pode estar avariado ou incorrectamente instalado. Reinstale os módulos de memória e, se necessário, substitua-os. Consulte o manual de serviço em support.dell.com para mais informações.

MEMORY DOUBLE WORD LOGIC FAILURE AT ADDRESS, READ VALUE EXPECTING VALUE (FALHA NA LÓGICA DE PALAVRA DUPLA DA MEMÓRIA NO ENDEREÇO, O VALOR LIDO É DIFERENTE DO VALOR ESPERADO) — Um módulo de memória pode estar avariado ou incorrectamente instalado. Reinstale os módulos de memória e, se necessário, substitua-os. Consulte o manual de serviço em support.dell.com para mais informações.

MEMORY ODD/EVEN LOGIC FAILURE AT ADDRESS, READ VALUE EXPECTING VALUE (FALHA LÓGICA DE PARIDADE NA MEMÓRIA NO ENDEREÇO, O VALOR LIDO É DIFERENTE DO VALOR ESPERADO) — Um módulo de memória pode estar avariado ou incorrectamente instalado. Reinstale os módulos de memória e, se necessário, substitua-os. Consulte o manual de serviço em support.dell.com para mais informações.

MEMORY WRITE/READ FAILURE AT ADDRESS, READ VALUE EXPECTING VALUE (FALHA DE ESCRITA/LEITURA DA MEMÓRIA NO ENDEREÇO, O VALOR LIDO É DIFERENTE DO VALOR ESPERADO) — Um módulo de memória pode estar avariado ou incorrectamente instalado. Reinstale os módulos de memória e, se necessário, substitua-os. Consulte o manual de serviço em support.dell.com para mais informações.

NO BOOT DEVICE AVAILABLE (NENHUM DISPOSITIVO DE ARRANQUE DISPONÍVEL) — O computador não consegue encontrar a unidade de disco rígido. Se a unidade de disco rígido for o seu dispositivo de arranque, certifique-se de que a unidade está instalada, correctamente encaixada e particionada como um dispositivo de arranque.

NO BOOT SECTOR ON HARD DRIVE (NENHUM SECTOR DE ARRANQUE NA UNIDADE DE DISCO RÍGIDO) — O sistema operativo pode estar corrompido. Contacte a Dell (consulte “Contactar a Dell” na página 68).

NO TIMER TICK INTERRUPT (SEM INTERRUPTÃO DO TEMPORIZADOR) — Um chip na placa de sistema pode estar avariado. Execute os testes de configuração do sistema no Dell Diagnostics (consulte “Dell Diagnostics” na página 41).

NOT ENOUGH MEMORY OR RESOURCES. EXIT SOME PROGRAMS AND TRY AGAIN (MEMÓRIA OU RECURSOS INSUFICIENTES. ENCERRE ALGUNS PROGRAMAS E TENTE NOVAMENTE) — Tem demasiados programas abertos. Feche todas as janelas e abra o programa que deseja utilizar.

OPERATING SYSTEM NOT FOUND (SISTEMA OPERATIVO NÃO ENCONTRADO) — Instale novamente a unidade de disco rígido (consulte o manual de serviço em support.dell.com). Se o problema persistir, contacte a Dell (consulte “Dell Diagnostics” na página 41).

OPTIONAL ROM BAD CHECKSUM (SOMA DE VERIFICAÇÃO INCORRECTA DA ROM OPCIONAL) — Falha da ROM opcional. Contacte a Dell (consulte “Dell Diagnostics” na página 41).

A REQUIRED .DLL FILE WAS NOT FOUND (UM FICHEIRO .DLL NECESSÁRIO NÃO FOI ENCONTRADO) — O programa que está a tentar abrir não apresenta um ficheiro essencial. Remova e, em seguida, reinstale o programa.

Windows XP:

- 1 Clique em **Iniciar** → **Painel de controlo** → **Adicionar ou remover programas** → **Programas e funcionalidades**.
- 2 Seccione o programa que deseja remover.
- 3 Clique em **Desinstalar**.
- 4 Consulte a documentação do programa para obter as instruções de instalação.

Windows Vista:

- 1 Clique no botão **Iniciar** do Windows Vista  → **Painel de controlo** → **Programas** → **Programas e funcionalidades**.
- 2 Seccione o programa que deseja remover.
- 3 Clique em **Desinstalar**.
- 4 Consulte a documentação do programa para obter as instruções de instalação.

SECTOR NOT FOUND (SECTOR NÃO ENCONTRADO) — O sistema operativo não consegue localizar um sector na unidade de disco rígido. Pode ter um sector avariado ou a FAT corrompida na unidade de disco rígido. Execute o utilitário de verificação de erros do Windows para verificar a estrutura do ficheiro na unidade de disco rígido. Consulte a Ajuda e suporte do Windows para obter instruções (clique em **Iniciar** → **Ajuda e suporte**). Se um grande número de sectores estiver avariado, efectue uma cópia de segurança dos dados (se possível) e volte a formatar a unidade de disco rígido.

SEEK ERROR (ERRO DE PROCURA) — O sistema operativo não consegue encontrar um caminho específico na unidade de disco rígido.

SHUTDOWN FAILURE (FALHA AO ENCERRAR) — Um chip na placa de sistema pode estar avariado. Execute os testes de definição do sistema no Dell Diagnostics (consulte “Dell Diagnostics” na página 41).

TIME-OF-DAY CLOCK LOST POWER (O RELÓGIO PERDEU ENERGIA) — As definições de configuração do sistema estão corrompidas. Ligue o computador a uma tomada eléctrica para carregar a bateria. Se o problema persistir, tente restaurar os dados entrando no programa de configuração do sistema e, em seguida, saia imediatamente do programa (consulte o manual de serviço em support.dell.com). Se a mensagem aparecer novamente, contacte a Dell (consulte “Contactar a Dell” na página 68).

TIME-OF-DAY CLOCK STOPPED (O RELÓGIO PAROU) — A bateria de reserva que suporta as definições de configuração do sistema pode necessitar de ser recarregada. Ligue o computador a uma tomada eléctrica para carregar a bateria. Se o problema persistir, contacte a Dell (consulte “Contactar a Dell” na página 68).

TIME-OF-DAY NOT SET-PLEASE RUN THE SYSTEM SETUP PROGRAM (HORA NÃO DEFINIDA - EXECUTE O PROGRAMA DE CONFIGURAÇÃO DO SISTEMA) — A hora ou data armazenadas no programa de configuração do sistema não correspondem ao relógio do sistema. Corrija as definições para as opções **Date** (Data) e **Time** (Hora). Consulte o manual de serviço em support.dell.com para mais informações.

TIMER CHIP COUNTER 2 FAILED (FALHA NO CONTADOR 2 DO CHIP DO TEMPORIZADOR) — Um chip na placa de sistema pode estar avariado. Execute os testes de definição do sistema no Dell Diagnostics (consulte “Dell Diagnostics” na página 41).

UNEXPECTED INTERRUPT IN PROTECTED MODE (INTERRUPÇÃO INESPERADA NO MODO PROTEGIDO) — O controlador do teclado pode estar avariado ou um módulo de memória pode estar solto. Execute os testes da memória do sistema e o teste do controlador do teclado no Dell Diagnostics (consulte “Dell Diagnostics” na página 41).

X:\ IS NOT ACCESSIBLE. THE DEVICE IS NOT READY (X:\ NÃO ESTÁ ACESSÍVEL. O DISPOSITIVO NÃO ESTÁ PREPARADO) — Introduza um disco na unidade e tente novamente.

WARNING: BATTERY IS CRITICALLY LOW (AVISO: A BATERIA ESTÁ MUITO FRACA) — A bateria está a ficar sem carga. Substitua a bateria ou ligue o computador a uma tomada eléctrica; caso contrário, active o modo de hibernação ou encerre o computador.

Dell Diagnostics

 **ADVERTÊNCIA:** Antes de iniciar qualquer um dos procedimentos descritos nesta secção, siga as instruções de segurança fornecidas com o computador.

Quando utilizar o Dell Diagnostics

Se o computador apresentar um problema, efectue as verificações em Bloqueios e problemas de software (consulte “Bloqueios e problemas de software” na página 46) e execute o Dell Diagnostics antes de contactar o apoio técnico da Dell.

É recomendável que imprima estes procedimentos antes de começar.



AVISO: O Dell Diagnostics funciona apenas em computadores Dell.



NOTA: O suporte multimédia *Drivers and Utilities* (Controladores e utilitários) é opcional e pode não ser fornecido com o seu computador.

Consulte o *Manual de serviço* em support.dell.com para rever as informações de configuração do computador e certifique-se de que o dispositivo que pretende testar é apresentado no programa de configuração do sistema e está activo.

Inicie o Dell Diagnostics a partir da unidade de disco rígido ou a partir do suporte multimédia *Drivers and Utilities* (Controladores e utilitários).

Iniciar o Dell Diagnostics a partir da unidade de disco rígido



NOTA: Se o computador não apresentar imagens no ecrã, consulte “Contactar a Dell” na página 68.

- 1 Certifique-se de que o computador está ligado a uma tomada eléctrica que esteja a funcionar correctamente.
- 2 Ligue (ou reinicie) o computador.
- 3 Quando o logótipo da DELL™ surgir, pressione <F12> imediatamente. Seleccione **Diagnostics** (Diagnóstico) no menu iniciar e pressione <Enter>.



NOTA: Se esperar demasiado tempo e o logótipo do sistema operativo surgir, continue a aguardar até visualizar o ambiente de trabalho do Microsoft® Windows® e, em seguida, encerre o computador e tente novamente.



NOTA: Se for apresentada uma mensagem informando-o de que não foi encontrada nenhuma partição do utilitário de diagnóstico, execute o Dell Diagnostics a partir do suporte multimédia *Drivers and Utilities* (Controladores e utilitários).

- 4 Pressione qualquer tecla para iniciar o Dell Diagnostics a partir da partição do utilitário de diagnóstico na unidade de disco rígido e siga as instruções do ecrã.

Iniciar o Dell Diagnostics a partir do suporte multimédia *Drivers and Utilities* (Controladores e utilitários)

1 Introduza o suporte multimédia *Drivers and Utilities* (Controladores e utilitários).

2 Encerre e reinicie o computador.

Quando o logótipo da DELL surgir, pressione <F12> imediatamente.



NOTA: Se esperar demasiado tempo e o logótipo do sistema operativo surgir, continue a aguardar até visualizar o ambiente de trabalho do Microsoft® Windows®; em seguida, encerre o computador e tente novamente.



NOTA: Os passos seguintes alteram a sequência de arranque apenas uma vez. No próximo arranque, o computador irá iniciar de acordo com os dispositivos especificados no programa de configuração do sistema.

3 Quando a lista dos dispositivos de arranque surgir, realce CD/DVD/CD-RW e pressione <Enter>.

4 Seleccione a opção **Boot from CD-ROM** (Iniciar a partir do CD-ROM) no menu que é apresentado e pressione <Enter>.

5 Introduza 1 para iniciar o menu do CD e pressione <Enter> para continuar.

6 Seleccione **Run the 32 Bit Dell Diagnostics** (Executar o Dell Diagnostics de 32 bits) na lista numerada. Se existirem várias versões na lista, seleccione a versão adequada para o seu computador.

7 Quando o **menu principal** do Dell Diagnostics surgir, seleccione o teste que pretende executar e siga as instruções do ecrã.

Solucionar problemas

Siga estas sugestões quando estiver a solucionar problemas do computador:

- Se adicionou ou removeu uma peça antes de o problema ter iniciado, reveja os procedimentos de instalação e certifique-se de que a peça está correctamente instalada (consulte o *manual de serviço* em support.dell.com).
- Se um dispositivo não funcionar, certifique-se de que este está ligado correctamente.
- Se surgir alguma mensagem de erro no ecrã, anote a mensagem exacta. Esta mensagem pode ajudar o pessoal do apoio técnico a diagnosticar e resolver o(s) problema(s).
- Se surgir alguma mensagem de erro num programa, consulte a documentação correspondente.



NOTA: Os procedimentos descritos neste documento foram escritos para a visualização predefinida do Windows, logo, podem não se aplicar se definiu seu computador Dell para a visualização clássica do Windows.

Problemas de energia



ADVERTÊNCIA: Antes de iniciar qualquer um dos procedimentos descritos nesta secção, siga as informações de segurança fornecidas com o computador.

SE A LUZ DE ALIMENTAÇÃO ESTÁ DESLIGADA — O computador está desligado ou não está a receber energia.

- Volte a instalar o cabo de alimentação na entrada de alimentação na parte posterior do computador e na tomada eléctrica.
- Retire extensões, extensões de cabos de alimentação e outros dispositivos de protecção de energia para verificar se o computador liga correctamente.
- Certifique-se de todas as extensões em utilização estão ligadas a uma tomada eléctrica e estão activas.
- Certifique-se de que a tomada eléctrica está a funcionar testando-a com outro dispositivo, como uma lâmpada.
- Certifique-se de que o cabo de alimentação principal e o cabo do painel frontal estão correctamente ligados à placa de sistema (consulte o *manual de serviço* em support.dell.com).

SE A LUZ DE ALIMENTAÇÃO ESTIVER AZUL E O COMPUTADOR NÃO ESTIVER A RESPONDER —

- Certifique-se de que o visor está ligado ao computador e à alimentação.
- Se o visor estiver ligado a ambos, consulte “Códigos de sinais sonoros” na página 33.

SE A LUZ DE ALIMENTAÇÃO ESTIVER AZUL E INTERMITENTE — O computador está no modo de espera. Pressione uma tecla no teclado, mova o rato ou pressione o botão de alimentação para retomar o funcionamento normal.

SE A LUZ DE ALIMENTAÇÃO ESTIVER ÂMBAR E INTERMITENTE — O computador está a receber energia eléctrica, um dispositivo pode estar avariado ou incorrectamente instalado.

- Retire e, em seguida, instale novamente todos os módulos de memória (consulte o *manual de serviço* em support.dell.com).
- Retire e, em seguida, instale novamente todas as placas de expansão, incluindo placas gráficas (consulte o *manual de serviço* em support.dell.com).

SE A LUZ DE ALIMENTAÇÃO ESTIVER ÂMBAR E FIXA — Existe um problema de energia, um dispositivo pode estar avariado ou incorrectamente instalado.

- Certifique-se de que o cabo de alimentação do processador está correctamente ligado à entrada de alimentação da placa de sistema (consulte o *manual de serviço* em support.dell.com).
- Certifique-se de que o cabo de alimentação principal e o cabo do painel frontal estão correctamente ligados à entrada da placa de sistema (consulte o *manual de serviço* em support.dell.com).

ELIMINAR INTERFERÊNCIAS — Algumas causas possíveis das interferências são:

- Cabos de extensão da alimentação, do teclado e do rato
- Demasiados dispositivos ligados à mesma extensão
- Várias extensões ligadas à mesma tomada eléctrica

Problemas de memória



ADVERTÊNCIA: Antes de iniciar qualquer um dos procedimentos descritos nesta secção, siga as informações de segurança fornecidas com o computador.

SE RECEBER UMA MENSAGEM DE MEMÓRIA INSUFICIENTE —

- Guarde e feche todos os ficheiros abertos e saia de todos os programas abertos que não está a utilizar para ver se isso resolve o problema.
- Consulte a documentação do software para obter os requisitos mínimos de memória. Se necessário, instale memória adicional (consulte o *manual de serviço* em support.dell.com).
- Volte a instalar os módulos de memória (consulte o *manual de serviço* em support.dell.com) para se certificar de que o computador está a comunicar correctamente com a memória.
- Execute o Dell Diagnostics (consulte “Dell Diagnostics” na página 41).

SE O COMPUTADOR APRESENTAR OUTROS PROBLEMAS DE MEMÓRIA —

- Volte a instalar os módulos de memória (consulte o *manual de serviço* em support.dell.com) para se certificar de que o computador está a comunicar correctamente com a memória.
- Certifique-se de que está a seguir as directrizes de instalação da memória (consulte o *manual de serviço* em support.dell.com).
- Certifique-se de que a memória que está a utilizar é suportada pelo seu computador. Para obter mais informações sobre o tipo de memória suportada pelo seu computador, consulte “Memória” na página 24.
- Execute o Dell Diagnostics (consulte “Dell Diagnostics” na página 41).

Bloqueios e problemas de software



ADVERTÊNCIA: Antes de iniciar qualquer um dos procedimentos descritos nesta secção, siga as informações de segurança fornecidas com o computador.

O computador não arranca

CERTIFIQUE-SE DE QUE O CABO DE ALIMENTAÇÃO ESTÁ CORRECTAMENTE LIGADO AO COMPUTADOR E À TOMADA ELÉCTRICA

O computador deixa de responder



AVISO: Pode perder dados se não conseguir encerrar o sistema operativo.

DESLIGUE O COMPUTADOR — Se não obtiver resposta ao pressionar uma tecla no teclado ou ao mover o rato, pressione sem soltar o botão de alimentação durante pelo menos 8 a 10 segundos (até o computador se desligar) e, em seguida, reinicie o computador.

Um programa deixa de responder

TERMINE O PROGRAMA —

- 1 Pressione <Ctrl><Shift><Esc> simultaneamente para ter acesso ao Gestor de tarefas.
- 2 Clique no separador **Aplicações**.
- 3 Clique para seleccionar o programa que deixou de responder.
- 4 Clique em **Terminar tarefa**.

Um programa bloqueia repetidamente



NOTA: A maioria dos softwares inclui instruções de instalação na respectiva documentação ou numa disquete, CD ou DVD.

CONSULTE A DOCUMENTAÇÃO DO SOFTWARE — Se necessário, desinstale e volte a instalar o programa.

Um programa foi concebido para uma versão anterior do sistema operativo Microsoft® Windows®

EXECUTE O ASSISTENTE DE COMPATIBILIDADE DE PROGRAMAS —

Windows XP:

O assistente de compatibilidade de programas configura um programa, de modo a que este possa ser executado num ambiente semelhante aos ambientes que não pertencem ao sistema operativo XP.

- 1 Clique em **Iniciar** → **Todos os programas** → **Acessórios** → **Assistente de compatibilidade de programas** → **Seguinte**.
- 2 Siga as instruções do ecrã.

Windows Vista:

O assistente de compatibilidade de programas configura um programa, de modo a que este possa ser executado num ambiente semelhante aos ambientes que não pertencem ao sistema operativo Windows Vista.

- 1 Clique em **Iniciar**  → **Painel de controlo** → **Programas** → **Utilizar um programa antigo com esta versão do Windows**.
- 2 No ecrã de boas-vindas, clique em **Seguinte**.
- 3 Siga as instruções do ecrã.

Surge um ecrã azul e fixo

DESLIGUE O COMPUTADOR — Se não obtiver resposta ao pressionar uma tecla no teclado ou ao mover o rato, pressione sem soltar o botão de alimentação durante pelo menos 8 a 10 segundos (até o computador se desligar) e, em seguida, reinicie o computador.

Outros problemas de software

CONSULTE A DOCUMENTAÇÃO DO SOFTWARE OU CONTACTE O FABRICANTE DO SOFTWARE PARA OBTER INFORMAÇÕES RELATIVAS À RESOLUÇÃO DE PROBLEMAS —

- Certifique-se de que o programa é compatível com o sistema operativo instalado no seu computador.
- Certifique-se de que o seu computador reúne os requisitos mínimos de hardware necessários para executar o software. Consulte a documentação do software para obter mais informações.
- Certifique-se de que o programa está instalado e configurado correctamente.
- Verifique se os controladores do dispositivo não entram em conflito com o programa.
- Se necessário, desinstale e volte a instalar o programa.

FAÇA IMEDIATAMENTE CÓPIAS DE SEGURANÇA DOS SEUS FICHEIROS

- Utilize um programa de detecção de vírus para verificar a unidade de disco rígido, as disquetes, os CDs ou DVDs
- Guarde e feche todos os ficheiros ou programas abertos e encerre o computador através do menu Iniciar

Serviço de actualização técnica da Dell™

O serviço de actualização técnica da Dell fornece notificações proactivas por e-mail sobre as actualizações de software e hardware do computador. Este serviço é gratuito e pode ser personalizado de acordo com o conteúdo, formato e frequência de recepção das notificações.

Para se inscrever no serviço de actualização técnica da Dell, aceda a support.dell.com/technicalupdate.

Utilitário de assistência Dell

O utilitário de assistência Dell está instalado no seu computador e está disponível a partir do ícone Dell Support (Assistência Dell),  na barra de tarefas ou a partir do botão **Iniciar**. Utilize este utilitário de assistência para obter informações de auto-apoio, actualizações de software e para efectuar verificações de integridade do ambiente informático.

Aceder ao utilitário de assistência Dell

Aceda ao utilitário de assistência Dell a partir do ícone  na barra de tarefas ou a partir do menu **Iniciar**.

Se o ícone Dell Support (Assistência Dell) não aparecer na barra de tarefas:

- 1 Clique em **Iniciar** → **Todos os programas** → **Dell Support** (Assistência Dell) → **Dell Support Settings** (Definições da assistência Dell).
- 2 Certifique-se de que a opção **Show icon on the taskbar** (Mostrar ícone na barra de tarefas) está marcada.



NOTA: Se o utilitário de assistência Dell não estiver disponível a partir do menu **Iniciar**, aceda a support.dell.com e transfira o software.

O utilitário de assistência Dell está personalizado para o seu ambiente informático.

O ícone  na barra de tarefas funciona de forma diferente quando se clica uma vez, quando se faz duplo clique ou quando se clica com o botão direito do rato sobre o mesmo.

Clicar no ícone da assistência Dell

Clique ou clique com o botão direito do rato no ícone  para efectuar as seguintes tarefas:

- Verificar o seu ambiente informático.
- Visualizar as definições do utilitário de assistência Dell.
- Aceder ao ficheiro de ajuda do utilitário de assistência Dell.
- Visualizar as perguntas mais frequentes.
- Aprender mais sobre o utilitário de assistência Dell.
- Desactivar o utilitário de assistência Dell.

Fazer duplo clique no ícone Dell Support (Assistência Dell)

Faça duplo clique no ícone  para verificar manualmente o seu ambiente informático, visualizar as perguntas mais frequentes, aceder ao ficheiro de ajuda do utilitário de assistência Dell e visualizar as definições da Dell Support (Assistência Dell).

Para obter mais informações sobre o utilitário de assistência Dell, clique no ponto de interrogação (?) na parte superior do ecrã **Dell™ Support** (Assistência Dell).

Reinstalar o software

Controladores

Identificar controladores

Se detectar algum problema com qualquer dispositivo, identifique se o controlador é a fonte do problema e, se necessário, actualize o controlador.

Windows XP:

- 1 Clique em **Iniciar**→ **Painel de controlo**.
- 2 Em **Seleccione uma categoria**, clique em **Desempenho e manutenção** e clique em **Sistema**.
- 3 Na janela **Propriedades do sistema**, clique no separador **Hardware** e clique em **Gestor de dispositivos**.

Windows Vista:

- 1 Clique no botão **Iniciar** do Windows Vista  e clique com o botão direito do rato em **Computador**.
- 2 Clique em **Propriedades**→ **Gestor de dispositivos**.



NOTA: Pode ser apresentada a janela **Controlo de conta de utilizador**. Se for um administrador do computador, clique em **Continuar**; caso contrário, contacte o seu administrador para continuar.

Percorra a lista para ver se algum dispositivo tem um ponto de exclamação (um círculo amarelo com um [!]) no respectivo ícone.

Se existir um ponto de exclamação junto do nome do dispositivo, pode ser necessário reinstalar o controlador ou instalar um novo controlador (consulte “Reinstalar controladores e utilitários” na página 51).

Reinstalar controladores e utilitários





AVISO: O site de suporte da Dell em support.dell.com e o suporte multimédia *Drivers and Utilities* (Controladores e utilitários) disponibilizam controladores aprovados para os computadores da Dell™. Se instalar controladores provenientes de outras origens, o computador poderá não funcionar correctamente.

Repór uma versão anterior do controlador de dispositivo

Windows XP:

- 1 Clique em **Iniciar**→ **O meu computador**→ **Propriedades**→ **Hardware**→ **Gestor de dispositivos**.
- 2 Clique com o botão direito do rato no dispositivo para o qual o novo controlador foi instalado e clique em **Propriedades**.
- 3 Clique no separador **Controladores**→ **Recuperar controlador**.

Windows Vista:

- 1 Clique no botão **Iniciar** do Windows Vista  e clique com o botão direito do rato em **Computador**.
- 2 Clique em **Propriedades**→ **Gestor de dispositivos**.
 **NOTA:** Pode ser apresentada a janela **Controlo de conta de utilizador**. Se for um administrador do computador, clique em **Continuar**; caso contrário, contacte o seu administrador para aceder ao Gestor de dispositivos.
- 3 Clique com o botão direito do rato no dispositivo para o qual o novo controlador foi instalado e clique em **Propriedades**.
- 4 Clique no separador **Controladores**→ **Recuperar controlador**.

Se a opção Recuperação de controladores de dispositivo não resolver o problema, utilize o Restauo do sistema (consulte “Restaurar o sistema operativo” na página 54) para repór o computador para o estado de funcionamento anterior à instalação do novo controlador.

Utilizar o suporte multimédia Drivers and Utilities (Controladores e utilitários)

Se a opção Recuperação de controladores de dispositivo ou Restauo do sistema (consulte “Restaurar o sistema operativo” na página 54) não resolver o problema, reinstale o controlador a partir do suporte multimédia *Drivers and Utilities* (Controladores e utilitários).

- 1 Com o ambiente de trabalho do Windows apresentado, insira o suporte multimédia *Drivers and Utilities* (Controladores e utilitários).
Se esta for a primeira vez que utiliza o suporte multimédia *Drivers and Utilities* (Controladores e utilitários), vá para passo 2. Caso contrário, vá para passo 5.
- 2 Quando o programa de instalação do suporte multimédia *Drivers and Utilities* (Controladores e utilitários) for iniciado, siga as instruções apresentadas no ecrã.

 **NOTA:** Na maioria dos casos, o programa *Drivers and Utilities* (Controladores e utilitários) é executado automaticamente. Se isso não acontecer, inicie o Windows Explorer, clique no directório da unidade do suporte multimédia para visualizar os conteúdos do suporte multimédia e, em seguida, faça duplo clique no ficheiro **autorcd.exe**.

- 3 Quando a janela do **Assistente InstallShield Concluído** aparecer, retire o suporte multimédia *Drivers and Utilities* (Controladores e utilitários) e clique em **Concluir** para reiniciar o computador.
- 4 Quando o ambiente de trabalho do Windows aparecer, volte a inserir o suporte multimédia *Drivers and Utilities* (Controladores e utilitários).
- 5 No ecrã **Welcome Dell System Owner** (Bem-vindo, proprietário do sistema Dell), clique em **Next** (Seguinte).

 **NOTA:** O programa *Drivers and Utilities* (Controladores e utilitários) apresenta os controladores apenas para o hardware que foi previamente instalado no seu computador. Se instalou hardware adicional, os controladores para o novo hardware podem não ser apresentados. Se esses controladores não forem apresentados, saia do programa *Drivers and Utilities* (Controladores e utilitários). Para obter informações sobre os controladores, consulte a documentação fornecida com o dispositivo.

Surge uma mensagem a informar que o suporte multimédia Resource (Recurso) está a detectar hardware no computador.

Os controladores que estão a ser utilizados pelo computador são automaticamente apresentados na janela **My Drivers—The Resource CD has identified these components in your system** (Os meus controladores — O CD Resource (Recurso) identificou estes componentes no sistema).

- 6 Clique no controlador que pretende reinstalar e siga as instruções apresentadas no ecrã.

Se um determinado controlador não estiver listado, esse controlador não é solicitado pelo sistema operativo.

Reinstalar os controladores manualmente

Depois de extrair os ficheiros do controlador para a unidade de disco rígido, conforme descrito na secção anterior:

- 1 Clique no botão **Iniciar** do Windows Vista  e clique com o botão direito do rato em **Computador**.
- 2 Clique em **Propriedades** → **Gestor de dispositivos**.



NOTA: Pode ser apresentada a janela **Controlo de conta de utilizador**. Se for um administrador do computador, clique em **Continuar**; caso contrário, contacte o seu administrador para aceder ao Gestor de dispositivos.

- 3 Faça duplo clique no tipo de dispositivo para o qual está a instalar o controlador (por exemplo, **Áudio** ou **Vídeo**).
- 4 Faça duplo clique no nome do dispositivo para o qual está a instalar o controlador.
- 5 Clique no separador **Controlador**→ **Actualizar controlador**→ **Procurar software do controlador no computador**.
- 6 Clique em **Procurar** e aceda à localização para a qual copiou previamente os ficheiros do controlador.
- 7 Quando aparecer o nome do controlador apropriado, clique no nome do controlador→ **OK**→ **Seguinte**.
- 8 Clique em **Concluir** e reinicie o computador.

Restaurar o sistema operativo

Pode repor o sistema operativo no estado em que se encontrava anteriormente das seguintes formas:

- O Restauro do sistema do Microsoft Windows permite repor o computador no estado operacional em que encontrava anteriormente sem afectar os ficheiros de dados. Utilize esta funcionalidade como a primeira solução para restaurar o sistema operativo e preservar os ficheiros de dados.
- O Dell PC Restore da Symantec (disponível no Windows XP) e o Dell Factory Image Restore (disponível no Windows Vista) restabelecem o estado de funcionamento em que se encontrava a unidade de disco rígido quando o computador foi adquirido. Ambos apagam permanentemente todos os dados da unidade de disco rígido e removem todos os programas instalados depois de ter recebido o computador. Utilize o Dell PC Restore ou o Dell Factory Image Restore apenas se a funcionalidade Restauro do sistema não tiver resolvido o problema do sistema operativo.
- Se o disco *Operating System* (Sistema operativo) tiver sido fornecido juntamente com o computador, utilize-o para restaurar o sistema operativo. Porém, a utilização do disco *Operating System* (Sistema operativo) também apaga todos os dados da unidade de disco rígido. Utilize o disco *apenas* se a funcionalidade Restauro do sistema não tiver resolvido o problema do sistema operativo.

Utilizar o Restauo do sistema do Microsoft Windows

Os sistemas operativos Windows fornecem a opção Restauo do sistema que permite que o computador volte ao estado de funcionamento anterior (sem afectar os ficheiros de dados), se as alterações no hardware, software ou outras definições do sistema tiverem deixado o computador num estado de funcionamento indesejável. Todas as alterações que a opção Restauo do sistema efectuar no computador são completamente reversíveis.



AVISO: Efectue cópias de segurança regulares dos seus ficheiros de dados. A opção Restauo do sistema não controla os ficheiros de dados nem os recupera.



NOTA: Os procedimentos apresentados neste documento foram escritos de acordo com a vista predefinida do Windows e, por conseguinte, podem não ser aplicáveis se tiver definido o seu computador Dell™ para a vista clássica do Windows.



NOTA: Defina o seu computador Dell™ para a vista clássica do Windows.

Iniciar o Restauo do sistema

Windows XP:



AVISO: Antes de repor o computador para um estado de funcionamento anterior, guarde e feche todos os ficheiros abertos e saia de todos os programas abertos. Não deve alterar, abrir nem apagar qualquer ficheiro ou programa enquanto o restauo do sistema não estiver concluído.

- 1 Clique em **Iniciar** → **Todos os programas** → **Acessórios** → **Ferramentas do sistema** → **Restauo do sistema**.
- 2 Clique em **Restaurar o computador para um momento anterior** ou **Criar um ponto de restauo**.
- 3 Clique em **Seguinte** e siga as restantes instruções apresentadas no ecrã.

Windows Vista:

- 1 Clique em **Iniciar** .

- 2 Na caixa Iniciar procura, escreva **Restauo do sistema** e pressione <Enter>.



NOTA: Pode ser apresentada a janela **Controlo de conta de utilizador**. Se for um administrador do computador, clique em **Continuar**; caso contrário, entre em contacto com o seu administrador para continuar com a acção desejada.

- 3 Clique em **Seguinte** e siga as restantes instruções apresentadas no ecrã.

Na eventualidade de o restauo do sistema não resolver o problema, pode anular o último restauo do sistema.

Anular o último restauro do sistema

- ➔ **AVISO:** Antes de anular o último restauro do sistema, guarde e feche todos os ficheiros abertos e saia de todos os programas abertos. Não deve alterar, abrir nem apagar qualquer ficheiro ou programa enquanto o restauro do sistema não estiver concluído.

Windows XP:

- 1 Clique em **Iniciar**→ **Todos os programas**→ **Acessórios**→ **Ferramentas do sistema**→ **Restauro do sistema**.
- 2 Clique em **Anular o meu último restauro** e clique em **Seguinte**.

Windows Vista:

- 1 Clique em **Iniciar** .
- 2 Na caixa Iniciar procura, escreva **Restauro do sistema** e pressione <Enter>.
- 3 Clique em **Anular o meu último restauro** e clique em **Seguinte**.

Activar restauro do sistema

-  **NOTA:** O Windows Vista não desactiva o Restauro do sistema, independentemente de haver pouco espaço em disco. Assim, os passos abaixo aplicam-se apenas ao Windows XP.

Se voltar a instalar o Windows XP com menos de 200 MB de espaço livre em disco, o Restauro do sistema será desactivado automaticamente.

Para ver se o Restauro do sistema está activado:

- 1 Clique em **Iniciar**→ **Painel de controlo**→ **Desempenho e manutenção**→ **Sistema**.
- 2 Clique no separador **Restauro do sistema** e certifique-se de que a opção **Desactivar o restauro do sistema** está desmarcada.

Utilizar o Dell™ PC Restore e o Dell Factory Image Restore

- ➔ **AVISO:** O Dell PC Restore ou o Dell Factory Image Restore elimina permanentemente todos os dados da unidade de disco rígido e remove todos os programas ou controladores instalados depois de o computador ter sido recebido. Se possível, efectue cópias de segurança dos dados antes de utilizar essas opções. Utilize o PC Restore ou o Dell Factory Image Restore apenas se o Restauro do sistema não tiver resolvido o problema do sistema operativo.

-  **NOTA:** O Dell PC Restore da Symantec e o Dell Factory Image Restore pode não estar disponível em determinados países ou computadores.

Utilize o Dell PC Restore (Windows XP) ou Dell Factory Image Restore (Windows Vista) apenas como último método para restaurar o seu sistema operativo. Estas opções restauram a unidade de disco rígido para o estado de funcionamento em que se encontrava quando o computador foi adquirido. Todos os programas ou ficheiros adicionados desde que recebeu o computador—incluindo ficheiros de dados—são eliminados permanentemente da unidade de disco rígido. Os ficheiros de dados incluem documentos, folhas de cálculo, mensagens de correio electrónico, fotografias digitais e ficheiros de música, entre outros. Se possível, efectue cópias de segurança de todos os dados antes de utilizar o PC Restore ou o Factory Image Restore.

Windows XP: Dell PC Restore

Utilizar o PC Restore:

- 1 Ligue o computador.

Durante o processo de iniciação, aparecerá uma barra azul com o endereço www.dell.com na parte superior do ecrã.

- 2 Assim que essa barra azul aparecer, pressione <Ctrl><F11>.

Caso não tenha pressionado <Ctrl><F11> atempadamente, aguarde que a iniciação termine e reinicie o computador.



AVISO: Se não pretender continuar a utilizar o PC Restore, clique em **Reboot** (Reiniciar).

- 3 Clique em **Restore** (Restaurar) e clique em **Confirm** (Confirmar).

O processo de restauro demora cerca de 6 a 10 minutos a estar concluído.

- 4 Quando solicitado, clique em **Finish** (Concluir) para reiniciar o computador.



NOTA: Não encerre manualmente o computador. Clique em **Finish** (Concluir) e deixe que o computador reinicie completamente.

- 5 Quando solicitado, clique em **Yes** (Sim).

O computador será reiniciado. Uma vez que o computador será restaurado para o estado de funcionamento original, os ecrãs visualizados, como o acordo de licença de utilizador final, serão os mesmos que foram apresentados na primeira vez em que o computador foi ligado.

- 6 Clique em **Next** (Seguinte).

O ecrã **Restauro do sistema** será apresentado e o computador será reiniciado.

- 7 Após o reinício do computador, clique em **OK**.

Remover o PC Restore:



AVISO: A remoção do Dell PC Restore da unidade de disco rígido apagará permanentemente este utilitário do computador. Depois de remover o Dell PC Restore, não conseguirá utilizá-lo para restaurar o sistema operativo do computador.

O Dell PC Restore permite restaurar a unidade de disco rígido para o estado operativo em que se encontrava quando o computador foi adquirido. É recomendável que *não* remova o PC Restore do computador, mesmo que seja para obter mais espaço livre na unidade de disco rígido. Se remover o PC Restore da unidade de disco rígido, não poderá anular esta acção e, conseqüentemente, nunca mais conseguirá utilizá-lo para restaurar o sistema operativo do computador para o seu estado original.

- 1 Inicie a sessão como administrador local.
- 2 No Microsoft Windows Explorer, aceda a `c:\dell\utilities\DSR`.
- 3 Faça duplo clique no nome do ficheiro `DSRIRRemv2.exe`.



NOTA: Se não iniciar a sessão como administrador local, o sistema apresentará uma mensagem informando que tem de iniciar a sessão como administrador. Clique em **Quit (Sair)** e, em seguida, inicie a sessão como administrador local.



NOTA: Se a partição do PC Restore não existir na unidade de disco rígido, será apresentada uma mensagem informando que esta não foi encontrada. Clique em **Quit (Sair)**; não existe nenhuma partição a ser apagada.

- 4 Clique em **OK** para remover a partição do PC Restore na unidade de disco rígido.
- 5 Clique em **Yes (Sim)** quando aparecer a mensagem de confirmação. A partição do PC Restore será apagada e o espaço em disco recentemente disponibilizado será alocado ao espaço livre na unidade de disco rígido.
- 6 Clique com o botão direito em **Disco local (C)** no Windows Explorer, clique em **Propriedades** e verifique se o espaço em disco adicional está disponível, conforme indicado pelo aumento do valor de **Espaço livre**.
- 7 Clique em **Finish (Concluir)** para fechar a janela **PC Restore Removal (Remoção do PC Restore)** e reinicie o computador.

Windows Vista: Dell Factory Image Restore

- 1 Ligue o computador. Quando aparecer o logótipo da Dell, pressione <F8> várias vezes para aceder à janela Opções de arranque avançadas do Vista.
- 2 Seleccione **Repair Your Computer** (Reparar o computador). É apresentada a janela Opções de recuperação do sistema.

- 3 Seleccione um esquema de teclado e clique em **Seguinte**.
- 4 Para aceder às opções de recuperação, inicie sessão como utilizador local. Para aceder à linha de comandos, digite `administrator` (administrador) no campo Nome de utilizador e, em seguida, clique em **OK**.
- 5 Clique em **Dell Factory Image Restore**.



NOTA: Dependendo da sua configuração, pode precisar de seleccionar **Dell Factory Tools** (Ferramentas do Dell Factory) e, em seguida, **Dell Factory Image Restore**.

Será apresentado o ecrã de boas-vindas do Dell Factory Image Restore.

- 6 Clique em **Next** (Seguinte).

Será apresentado o ecrã Confirm Data Deletion (Confirmar eliminação de dados).



AVISO: Se não pretender continuar a utilizar o Factory Image Restore, clique em **Cancel** (Cancelar).

- 7 Clique na caixa de verificação para confirmar que pretende continuar a reformatar a unidade de disco rígido e repor o software do sistema para as predefinições de fábrica e, em seguida, clique em **Next** (Seguinte).

O processo de restauro é iniciado e pode demorar cinco minutos ou mais a estar concluído. Quando terminar o restauro do sistema operativo e das aplicações instaladas de fábrica, surge uma mensagem.

- 8 Clique em **Finish** (Concluir) para reiniciar o computador.

Utilizar o suporte multimédia Operating System (Sistema operativo)

Antes de começar

Se estiver a considerar reinstalar o sistema operativo Windows para corrigir um problema com um controlador recentemente instalado, primeiro tente utilizar a opção Recuperação de controladores de dispositivo do Windows. Consulte “Repor uma versão anterior do controlador de dispositivo” na página 52. Se a recuperação de controladores de dispositivo não resolver o problema, utilize o restauro do sistema do Microsoft Windows para que o sistema operativo volte ao estado operativo anterior à instalação do novo controlador de dispositivo.



AVISO: Antes de efectuar a instalação, efectue uma cópia de segurança de todos os ficheiros de dados existentes na unidade de disco rígido principal. Nas configurações convencionais da unidade de disco rígido, a unidade de disco rígido principal é a primeira unidade detectada pelo computador.

Para reinstalar o Windows, necessita do suporte multimédia *Operating System* (Sistema operativo) da Dell™ e do suporte multimédia *Drivers and Utilities* (Controladores e utilitários) da Dell.

 **NOTA:** O suporte multimédia *Drivers and Utilities* (Controladores e utilitários) contém os controladores que foram instalados durante a montagem do computador. Utilize o suporte multimédia *Drivers and Utilities* (Controladores e utilitários) da Dell para carregar os controladores necessários. Dependendo da região onde tiver adquirido o computador ou do facto de ter ou não solicitado o suporte multimédia, os suportes multimédia *Drivers and Utilities* (Controladores e utilitários) da Dell e *Operating System* (Sistema operativo) podem não ser fornecidos com o computador.

Reinstalar o Windows

O processo de reinstalação pode demorar entre 1 e 2 horas. Depois de reinstalar o sistema operativo, também deve reinstalar os controladores de dispositivo, o programa de protecção de vírus e outro software.

- 1 Guarde e feche todos os ficheiros abertos e saia de todos os programas abertos.
- 2 Insira o disco *Operating System* (Sistema operativo).
- 3 Se aparecer a mensagem **Instalar o Windows**, clique em **Sair**.
- 4 Reinicie o computador.

Quando aparecer o logótipo da DELL, pressione imediatamente <F12>.

 **NOTA:** Se esperar demasiado tempo e surgir o logótipo do sistema operativo, continue a aguardar até que o ambiente de trabalho do Microsoft® Windows® seja apresentado. Em seguida, encerre o computador e tente novamente.

 **NOTA:** Os passos seguintes alteram pontualmente a sequência de arranque. Na próxima iniciação, o computador irá arrancar de acordo com os dispositivos especificados no programa de configuração do sistema.

- 5 Quando surgir a lista de dispositivos de arranque, realce **CD/DVD/CD-RW Drive** (Unidade de CD/DVD/CD-RW) e pressione <Enter>.
- 6 Pressione qualquer tecla para **Boot from CD-ROM** (Arrancar a partir do CD-ROM) e siga as instruções apresentadas no ecrã para concluir a instalação.

Obter informações



NOTA: Algumas funcionalidades ou suportes multimédia podem ser opcionais, não sendo fornecidos com o computador. Algumas funcionalidades ou suportes multimédia podem não estar disponíveis em determinados países.



NOTA: Poderão ser fornecidas informações adicionais com o seu computador.

Documento/suporte multimédia/etiqueta	Índice
<p>Etiqueta de serviço/etiqueta do código de serviço expresso</p> <p>A etiqueta de serviço/código de serviço expresso está localizada(o) no seu computador.</p>	<ul style="list-style-type: none"> • Utilize a etiqueta de serviço para identificar o seu computador quando utilizar o site support.dell.com ou quando contactar o apoio técnico. • Introduza o código de serviço expresso para direccionar a sua chamada quando contactar o suporte técnico
<p>Suporte multimédia Drivers and Utilities (Controladores e utilitários)</p> <p>O suporte multimédia <i>Drivers and Utilities</i> (Controladores e Utilitários) é um CD ou DVD que pode ter sido fornecido com o computador.</p>	<ul style="list-style-type: none"> • Um programa de diagnóstico para o computador • Controladores para o computador <p>NOTA: As actualizações de controladores e de documentação podem ser encontradas no site support.dell.com.</p> <ul style="list-style-type: none"> • NSS - Notebook System Software • Ficheiros Readme <p>NOTA: Os ficheiros Readme podem estar incluídos no suporte multimédia para fornecer as últimas actualizações sobre alterações técnicas ao seu computador ou material avançado de referência técnica para técnicos ou utilizadores experientes.</p>

Documento/suporte multimédia/etiqueta	Índice
<p>Suporte multimédia Operating System (Sistema operativo)</p> <p>O suporte multimédia <i>Operating System</i> (Sistema operativo) é um CD ou DVD que pode ter sido fornecido com o computador.</p>	<p>Voltar a instalar o sistema operativo.</p>
<p>Documentação de segurança, regulamentar, de garantia e de suporte técnico</p> <p>Este tipo de informação pode ser fornecido com o computador ou está disponível on-line.</p>	<ul style="list-style-type: none"> • Informações sobre a garantia • Termos e condições (apenas para os EUA) • Instruções de segurança • Informações regulamentares • Informações sobre ergonomia • Acordo de licença do utilizador final
<p>Manual de serviço</p> <p>O <i>manual de serviço</i> do computador pode ser encontrado em support.dell.com.</p>	<ul style="list-style-type: none"> • Como retirar e substituir peças • Como configurar as definições do sistema • Como identificar avarias e solucionar problemas
<p>Guia de tecnologia da Dell</p> <p>O <i>Guia de tecnologia da Dell</i> está disponível no seu computador e em support.dell.com.</p>	<ul style="list-style-type: none"> • Acerca do sistema operativo • Utilizar e efectuar a manutenção de periféricos • Compreender tecnologias tais como RAID, Internet, tecnologia sem fios Bluetooth®, e-mail, etc.
<p>Etiqueta de licença do Microsoft Windows</p> <p>A sua licença do Microsoft Windows encontra-se no seu computador.</p>	<ul style="list-style-type: none"> • Fornece a chave de produto do sistema operativo.

Obter ajuda

Obter assistência

 **ADVERTÊNCIA:** Se necessitar de remover a tampa do computador, desligue primeiro o computador e os cabos do modem de todas as tomadas eléctricas.

Se o computador apresentar algum problema, execute os passos seguintes para diagnosticar e resolver o problema:

- 1 Consulte “Solucionar problemas” na página 43 para obter informações, bem como os procedimentos a serem executados para solucionar o problema do computador.
- 2 Consulte “Dell Diagnostics” na página 41 para obter os procedimentos sobre como executar o Dell™ Diagnostics.
- 3 Preencha a “Lista de verificação de diagnóstico” na página 67.
- 4 Utilize os vários serviços on-line disponíveis no apoio técnico da Dell (support.dell.com) para obter ajuda nos procedimentos de instalação e resolução de problemas. Consulte “Serviços on-line” na página 64 obter uma lista mais extensa do apoio técnico on-line da Dell.
- 5 Se os passos anteriores não resolverem o problema, consulte “Contactar a Dell” na página 68.



NOTA: Ligue para o apoio técnico da Dell a partir de um telefone junto do computador, de modo a que a equipa do apoio técnico possa orientá-lo em todos os procedimentos necessários.



NOTA: O sistema de código de serviço expresso da Dell pode não estar disponível em todos os países.

Quando for solicitado pelo sistema telefónico automatizado da Dell, introduza o seu código de serviço expresso para direccionar a chamada directamente para o pessoal do apoio técnico adequado. Se não possui um código de serviço expresso, abra a pasta **Dell Accessories** (Acessórios da Dell), faça duplo clique no ícone **Express Service Code** (Código de serviço expresso) e siga as instruções.

Para obter instruções sobre como utilizar o apoio técnico da Dell, consulte “Apoio técnico e serviço de apoio ao cliente” na página 64.



NOTA: Alguns dos serviços seguintes não estão sempre disponíveis em todas as localizações fora dos E.U.A.continental. Ligue ao seu representante local da Dell para obter informações relativas à disponibilidade

Apoio técnico e serviço de apoio ao cliente

O serviço de apoio técnico da Dell está disponível para responder às suas perguntas sobre o hardware Dell™. A nossa equipa de apoio técnico utiliza diagnósticos informáticos, de modo a fornecer respostas rápidas e precisas. Para entrar em contacto com o serviço de apoio técnico da Dell, consulte “Antes de ligar” na página 66 e, em seguida, consulte as informações de contacto da sua região ou aceda a support.dell.com.

DellConnect™

O DellConnect é uma simples ferramenta de acesso on-line que permite que um profissional qualificado da assistência e apoio técnico da Dell aceda ao seu computador através de uma ligação de banda larga, efectue o diagnóstico do problema e o repare, tudo sob a sua supervisão. Para obter mais informações, aceda a support.dell.com e clique em **DellConnect**.

Serviços on-line

Pode obter mais informações sobre os produtos e serviços da Dell nos seguintes sites web:

www.dell.com

www.dell.com/ap (apenas para países da Ásia/do Pacífico)

www.dell.com/jp (apenas para o Japão)

www.euro.dell.com (apenas para a Europa)

www.dell.com/la (para os países da América Latina e das Caraíbas)

www.dell.ca (apenas para o Canadá)

Pode aceder ao apoio técnico da Dell através dos seguintes sites web e endereços de e-mail:

- Sites web do apoio técnico da Dell
 - support.dell.com
 - support.jp.dell.com (apenas para o Japão)
 - support.euro.dell.com (apenas para a Europa)
- Endereços de e-mail do apoio técnico da Dell
 - mobile_support@us.dell.com
 - support@us.dell.com
 - la-techsupport@dell.com (apenas para países da América Latina e das Caraíbas)
 - apsupport@dell.com (apenas para países da Ásia/do Pacífico)

- Endereços de e-mail dos departamentos de marketing e vendas da Dell
apmarketing@dell.com (apenas para países da Ásia/do Pacífico)
sales_canada@dell.com (apenas para o Canadá)
- Protocolo de transferência de ficheiros (FTP) anónimo
ftp.dell.com

Iniciar a sessão como utilizador: `anonymous` (anónimo) e utilize o seu endereço de e-mail como palavra-passe.

Serviço AutoTech

O serviço de apoio técnico automatizado da Dell — AutoTech — fornece respostas gravadas às perguntas mais frequentes colocadas por clientes da Dell sobre os seus computadores de secretária e portáteis.

Quando ligar para o serviço AutoTech, utilize um telefone de teclas para seleccionar os assuntos que correspondem às suas perguntas. Para obter o número de telefone da sua região, consulte “Contactar a Dell” na página 68.

Serviço automatizado sobre o estado da encomenda

Para verificar o estado de qualquer produto Dell que tenha encomendado, pode aceder a **support.dell.com** ou pode ligar para o serviço automatizado sobre o estado da encomenda. Uma gravação solicita-lhe as informações necessárias para localizar e fornecer informações sobre a sua encomenda. Para obter o número de telefone da sua região, consulte “Contactar a Dell” na página 68.

Problemas com a sua encomenda

Se ocorrer um problema com a sua encomenda, como por exemplo peças em falta, peças erradas ou facturação incorrecta, contacte a Dell para obter assistência. Quando ligar, tenha a sua factura ou a sua nota de encomenda junto de si. Para obter o número de telefone da sua região, consulte “Contactar a Dell” na página 68.

Informações sobre o produto

Se necessitar de informações sobre produtos adicionais disponíveis na Dell ou se pretender efectuar uma encomenda, visite o site web da Dell em **www.dell.com**. Para obter o número de telefone da sua região ou para falar com um técnico de vendas, consulte “Contactar a Dell” na página 68.

Devolver artigos para reparação dentro da garantia ou para crédito

Prepare todos os artigos que vão ser devolvidos para reparação ou para crédito da seguinte forma:

- 1 Ligue à Dell para obter um número de autorização do material a devolver e escreva-o clara e proeminentemente na parte exterior da caixa.
Para obter o número de telefone da sua região, consulte “Contactar a Dell” na página 68. Inclua uma cópia da factura e uma carta a descrever o motivo da devolução.
- 2 Inclua uma cópia da lista de verificação de diagnóstico (consulte “Lista de verificação de diagnóstico” na página 67) indicando os testes que executou e todas as mensagens de erro emitidas pelo Dell Diagnostics (consulte “Contactar a Dell” na página 68).
- 3 Se a devolução é para crédito, inclua todos os acessórios pertencentes ao(s) artigo(s) que irá(irão) ser devolvido(s) (cabos de alimentação, disquetes de software, guias, etc.).
- 4 Embale o equipamento a ser devolvido nas embalagens originais (ou equivalentes).

O pagamento das despesas de envio é suportado por si. Fica ainda responsável pela garantia do produto devolvido e assume o risco de perda durante o envio para a Dell. Não são aceites embalagens para pagamento na entrega.

As devoluções que não respeitem algum dos requisitos anteriores serão recusadas no local de entrega da Dell e devolvidas ao respectivo remetente.

Antes de ligar



NOTA: Tenha o seu código de serviço expresso pronto quando ligar. O código ajuda o sistema telefónico do apoio técnico automatizado da Dell a direccionar a sua chamada com maior eficiência. Também lhe pode ser solicitada a sua etiqueta de serviço (localizada na parte posterior ou inferior do seu computador).

Não se esqueça de preencher a lista de verificação de diagnóstico (consulte “Lista de verificação de diagnóstico” na página 67). Se possível, ligue o computador antes de ligar à Dell para obter assistência e faça-o a partir de um telefone no computador ou junto deste. Poder-lhe-á ser solicitado para digitar alguns comandos no teclado, transmitir informação detalhada durante as operações ou experimentar outros passos de resolução de problemas apenas possíveis no próprio computador. Certifique-se de que a documentação do computador está disponível.



ADVERTÊNCIA: Antes de trabalhar no interior do computador, siga as instruções de segurança contidas no *guia de informações do produto*.

Lista de verificação de diagnóstico

Nome:

Data:

Morada:

Número de telefone:

Etiqueta de serviço (código de barras na parte posterior ou inferior do computador):

Código de serviço expresso:

Número de autorização do material a devolver (se fornecido por um técnico do apoio técnico da Dell):

Sistema operativo e versão:

Dispositivos:

Placas de expansão:

Está ligado a uma rede? Sim Não

Rede, versão e adaptador de rede:

Programas e versões:

Consulte a documentação do seu sistema operativo para determinar o conteúdo dos ficheiros de arranque do sistema. Se o computador estiver ligado a uma impressora, imprima cada um dos ficheiros. Caso contrário, grave o conteúdo de cada ficheiro antes de ligar à Dell.

Mensagem de erro, código de sinal sonoro ou código de diagnóstico:

Descrição do problema e dos procedimentos de resolução de problemas que efectuou:

Contactar a Dell

Para clientes nos Estados Unidos, ligue 800-WWW-DELL (800-999-3355).



NOTA: Se não possuir uma ligação à Internet activa, pode encontrar informações de contacto na sua factura de compra, nota de encomenda, conta ou catálogo de produtos da Dell.

A Dell fornece várias opções de apoio técnico e manutenção on-line e por telefone. A disponibilidade varia consoante o país e o produto e alguns serviços poderão não estar disponíveis na sua área. Para contactar a Dell relativamente a questões de vendas, apoio técnico ou de apoio ao cliente:

- 1 Visite support.dell.com.
- 2 Verifique qual o seu país ou região no menu de lista pendente **Choose A Country/Region** (Escolher um país/região) na parte inferior da página.
- 3 Clique em **Contact Us** (Contacte-nos) no lado esquerdo da página.
- 4 Seleccione o serviço apropriado ou a ligação de apoio técnico de acordo com as suas necessidades.
- 5 Escolha o método mais conveniente para contactar a Dell.

Índice remissivo

A

- alimentação
 - resolução de problemas, 44
- apoio técnico
 - contactar a Dell, 68
- assistente de transferência de definições e de ficheiros, 19
- assistentes
 - assistente de compatibilidade de programas, 47
 - assistente de transferência de definições e de ficheiros, 19

C

- códigos de sinais sonoros, 33
- configuração, 15
- contactar a Dell, 68
- controladores, 51
 - identificar, 51
 - reinstalar, 51

D

- Dell
 - contactar, 68
- Dell Diagnostics, 41
- DellConnect, 64

- diagnóstico
 - códigos de sinais sonoros, 33
- diagnósticos
 - Dell, 41
- documentação
 - guia de tecnologia da Dell, 62
 - manual de serviço, 62

E

- e, 42
- especificações, 23

F

- Factory Image Restore, 57-58

G

- guia de tecnologia da Dell, 62

H

- hardware
 - códigos de sinais sonoros, 33
 - Dell Diagnostics, 41

I

informações sobre ergonomia, 62

iniciar o Dell Diagnostics a partir da unidade de disco rígido, 42

Iniciar o Dell Diagnostics a partir do suporte multimédia Drivers and Utilities (Controladores e utilitários), 43

L

licença do Microsoft Windows, 62

ligação à Internet
configurar, 18
opções, 17
sobre, 17

lista de verificação de diagnósticos, 67

luz de alimentação
estado, 44

M

manual de serviço, 62

memória
resolução de problemas, 45

mensagens de erro, 35
códigos de sinais sonoros, 33

P

PC Restore, 57

problemas
restaurar para o estado anterior, 55

R

recuperação de controladores de dispositivo, 52

reinstalar
controladores, 51
software, 51

reinstalar software, 51

resolução de problemas, 33
alimentação, 44
bloqueios, 46
códigos de sinais sonoros, 33
compatibilidade entre os programas e o Windows, 47
Dell Diagnostics, 41
ecrã azul, 47
estado da luz de alimentação, 44
luzes de alimentação, 33
memória, 45
mensagens de erro, 35
o computador deixa de responder, 46
restaurar para o estado anterior, 54-55
software, 46-47

restauro do sistema, 54-55

S

- serviço de actualização
técnica, 48
- sistema operativo
 - reinstalar, 62
 - restauo do sistema, 54
 - suporte multimédia, 59
- software
 - reinstalar, 51
 - resolução de problemas, 47
- suporte multimédia Drivers and Utilities (Controladores e utilitários), 52
- Dell Diagnostics, 41
- suporte multimédia Operating System (sistema operativo), 62

T

- transferir informações para um novo computador, 19

V

- vistas
 - frontal, 7

W

- Windows Vista
 - assistente de compatibilidade de programas, 47

- Factory Image Restore, 57
- recuperação de controladores de dispositivo, 52
- reinstalar, 62
- restauo do sistema, 54-55

Windows XP

- assistente de transferência de definições e de ficheiros, 19
- PC Restore, 57
- recuperação de controladores de dispositivo, 52
- reinstalar, 62
- restauo do sistema, 54-55

